

ناوی کتیب:

کورتی زاراوه کانی ریځخراوی ایګا

ناماده کردن و وهرگیرانی

نه نډازیار

ظاهر عبدالله قادر

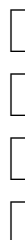

کوکردنه وه : فاخر فرج محمد

تایپ : میدیا نافع علی

دیزاین : دانا محمد سعید

تیراژ : (250) دانه

نه به ریوه به رایه تی گشتی کتیبخانه گشتییه کان ژماره ی سپاردن (1098) ی سالی (2015) ی پیدراوه .

له سه ر نه رکی به ریوه به رایه تی گشتی فروکه خانه ی نیوده و نه تی سلیمانی چاپکراوه .

چاپی دووه م

وتەيەكى پيويست....!

كورداندنى زاراۋە زانستىيەكان ، لەم سەردەمى جىھانگىرى و گەشەكردنە فراوانەى زانىيارى مروفايەتيدا، كەشان بەشانى پەرەسەندىن و تەننەوۋە و فراوانبونىكى تەقاۋەى بۈرى زاراۋەزانستى و تەكنۆسازىيەكان ئەبىت . بۇ ئىمەى كوردى لە كاروان بە جىماو و بىخەمخۆر و دىسۆز كەم ، كارىكى ئاسان نىە ، چونكە پيويستى بە ھۆشيارى و ھەرەوۋەز و ھاۋكارى و تەواۋ ھەستىپىكردن و لىزانىنى لايەنە زانستىيە وردەكانى واتاى زاراۋەكان و وردتر دارشتىيان ھەيە، سەرەپراى واژەو دەربىرنە بىيانىەكانى بەرانبەريان و دەستەبژىرى گونجاو ترىنيان ، لەگەل بايەخپىدان و پەچاۋكردنى نوپباۋى و گىيانى سەردەم ، كارىكى وابكرىت زاراۋەكان ھەمواركاراۋ و لەبەرگوى سوك و شىرىن بىت لە ناو گوزارشتە وردو دروستەكاندا ، بۇ كۆمەك و پشتگىرى فىركردن و بلاۋكردنەۋەى زانىيارى و پاراستنى زمانى كوردى لەستى و خاموشى و ھۆگرەندىن و مشت و مال و گونجاندىنى بە جۆرىك كە بتوانى ئەركەكانى ئەستوى لە بەشدارى دروستكارى شارستانىتى مروفايەتيدا ، بەيىتەدى.

وەك ئەبىنن بەھۆى بارودۇخى ناساز و تايەتتى كورد نەبون و لاۋازى پەرۇش وبەتەنگەۋەبون و ھەتەرى و ھەستە بەبەرپرسى نىشتمانى و نەتەۋەيىمانەۋە ، كەبەداخەۋە تائىستا بۇى نەلواۋە و بۈار نەدراۋە كۆپى زانستى و گشتگرى تايەتتى خۇى ھەبى و ئەۋەندەى لە وزەيدايە، بەشدارى ئەو رەۋتە شارستانىيە بكات و كاروبارى بەرنامەى سازكردنى زانستەزاراۋەى كوردى خۇى لە ھەمو بۈارەكانى زانستدا رىك بخت و لىژنە و دەزگاي تايەتمەند بۇ ھەر بۈارىكى زانست دابمەزىنىت ، ئەو ھەۋلە تاكەكەسى و تايەتيانەى تائىستا لەو بۈارە گرىگ و گرپانەدا دراۋن ، ھەرچۈنىك بن و زاراۋەكانىيان ھەرچەندىك جوان و گونجاو و لەھەر ئاستىكى زانستىدا بن، تالەلايەن دەزگايەكى زانستى شايستەۋە (كە ھەزار داخ ھىشتا كورد نىيەتى و لەبەر فران فران و مشتومپى لايەنبازى و دەقەربازى و ناكۆكى و پىكەۋە ھەلنەكردنى زاناۋ لىزانەكانمان و بايەخ پىنەدان و نەپەرژانە سەر بەرپرسان و كاربەدەستان) تاوتوى نەكرىن و رىك و پىك نەخرىن و نەگونجىندرىن و زانستكاران لەسەرى رىك نەكەون و بەكارنەھىنرىن نابنە زاراۋە و سەرەپراى ئەۋىش پەرت و بلاۋى ئەو زاراۋە زانستىيانە لەچەند وشەنامەيەكى ھەمە جۇردا و سودلىۋەرگرتىيان بۇ دۆزىنەۋەى زاراۋەيەكى دىارىكاراۋ ، گرانتدەكات ، بۇيە بىركردنەۋە لەۋەى زانستىيە زاراۋەكان ھەربابەتە بەجيا ، و وردە تايەتمەندىتى ھەر يەكەشىان لەبەشە جياۋازەكانى بابەتىكدا و لە ئاستىكى وردو بالادا ، كارىكى گرىگە و پيويستە بە بايەخ ۋەرىگىرىت ، چونكە ئىشى تاكەكەس و لىكۆلەۋە و زاراۋەخۋازن و دەزگا تايەتمەندە كانىش خىراتر و ئاسانتر و وردترىش دەكات ، ھىۋادارم بلاۋكردنەۋەى ئەم وشەنامە تايەتمەندەنى بۈارى تەكنۆلۇجيا ، ھاندەرىك بىت بۇ سازكردن و بلاۋكردنەۋەى وشەنامە و فەرھەنگى تايەت لە ھەمو بابەتە زانستىيەكانى ترىشدا و كۆمەك و پالپىشتى ھەمو ئەو خەمخۇرانەيش بى كە خۇيان بۇ كورداندنى زانستى و بلاۋكردنەۋەى ھۆشيارى زانستى ، بەزمانى شىرىنى كوردى ماندو و تەرخان ئەكەن

(جەمال عبدول)

سلىمانى- ئەپرىل 2017

مقدمة

من المعلوم أن منظمة الطيران المدني الدولي ومن خلال وثائقها ونشراتها تستند على مجموعة من التعبيرات والمختصرات العلمية الخاصة بالطيران المدني تتعلق بالمنظومات والعمليات الجوية والأمور الأخرى الضرورية الخاصة بإدارة شؤون الطيران المدني على المستوى الدولي خاصة وأن المتابع لشؤون الطيران يتطلب أحيانا مراجعة وتصفح عدد من النشرات والوثائق للتعرف عن كثب على معاني تلك المختصرات وتفصيلها.

على الرغم من الزمن الطويل الذي مضى على تأسيس المؤسسة العامة للطيران المدني العراقي وعلى الرغم من وجود عدد من الخبراء والمختصين في مجال الطيران المدني إلا أننا لم نجد في المكتبات كتابا أو مصدرا واحدا باللغة العربية يتضمن ما تعنيه تلك المختصرات لذلك وحفاظا على روح لغة الأم (اللغة العربية واللغة الكردية) أصبح من الضروري جدا توفير مصدر للقاريء العربي والقاريء الكردي يبين معاني وتفصيل تلك المختصرات بشكل تفصيلي وباللغتين العربية والكردية .

بناء على ما تقدم يسرني أن أرى بين أيدي العاملين في الطيران المدني العراقي كتابا يتضمن كافة المختصرات المستخدمة في مجال الطيران المدني التي تم تحديدها من قبل منظمة الطيران المدني الدولي (ICAO) في المستند الدولي 8400 (Doc 8400) إضافة للمختصرات التي وردت في المصادر الأخرى المعتمدة.

نظرا لكون المستند الدولي 8400 والمصادر الأخرى المعتمدة إكتفت ببيان المعنى اللغوي لتلك المختصرات باللغة الإنكليزية دون أن تبين المعنى العام له وبغية تحقيق أقصى ما يمكن من الفائدة لمن يريد التعرف عليها لذا تم شرح المهم منها باللغتين العربية والكردية وحيث أن المكتبات خالية من مثل هذه المصادر لذا فإن نشر هذه المختصرات باللغتين العربية والكردية من قبل مطار السليمانية الدولي يعتبر إنجازا مهما يحق للمطار الإفتخار به كونه وفر للعاملين في الطيران المدني العراقي مصدرا مهما في الظرف الحالي الذي يتطلب تكثيف كافة الجهود لتطوير الطيران المدني العراقي وتوفير كل ما يمكن من المصادر للعاملين فيه.

من وجهة نظري أشعر بالفخر والإعتزاز كون هذا المصدر سيكون إنجازا آخر من إنجازات مطار السليمانية الدولي يضاف الى الإنجازات الأخرى التي حققها المطار خاصة وأن جهودا كبيرة قد بذلت لإعداده بطبعته الجديدة التي إشتملت على ملحق يتضمن صور توضيحية لبعض منظومات الطيران المدني مما يوفر للقاريء كل ما يحتاجه من معلومات عن تلك المنظومات ويبين له الجهود التي بذلت لإعداد وتنظيم هذا المصدر.

مع فائق التقدير والإحترام

مطار السليمانية الولي

فاخر فرج محمد

مستشار الطيران المدني

كورتەيەك لە ژيانى وەرگىر



ئەندازيار طاھير عبدالله قادر

- لەدايك بوويى شارى سليمانى

- دەرچووى كۆليژى ئەندازيارى بەشى شارىستانى /

زانكۆى سليمانى سالى 1978 - 1979

- ئەندامى سەندىكاي ئەندازيارانى كوردستان

- ئەندامى يەكيتى ئەندازيارانى عىراق

- بەرپرسى تيمى سەرپەرشتيارى فرۆكەخانەى سليمانى 2003 - 2005

- بەرپوئەبەرى گشتى كاروبارى ھونەرى فرۆكەخانەى سليمانى 2005 - 2009

- بەرپوئەبەرى گشتى فرۆكەخانەى نيودەولەتى سليمانى

- خاوەنى دوو پرونامەى تقدىرى لە كۆليژى (الملكە نورى ئەردەنى) بۇ فرکەوانى

(پيشه‌کی چاڤي يه‌که‌م)

زۆر خوشحالم و له هه‌مان کاتدا جیڠای شانازی یه که بتوانم له دووتوی کتیبیکدا ته‌واوی زاراوه و تیکسته کورتکراوه‌کانی ریکخراوی فرینی شارستانی نیوده‌وله‌تی (ICAO Abbreviations) به کوردی بخرمه به‌رده‌ستی کارمه‌ندانى بواری فرۆکه‌وانی و بو ئه‌و که‌سانه‌ی له فرۆکه‌خانه‌کاندا کارئه‌که‌ن . ئه‌م کتیبه وه‌ک ده‌سپیکى یه‌که‌م وه‌رگیروای بواری فرۆکه‌وانیه له هه‌ریمی کوردستان، هه‌روه‌ها جیڠای شانازیمه که توانیومه تا ئاستیکى باش رسته و واتاو ده‌سته‌واژه‌ی کوردی شیرینم به‌کاره‌ینابیت بو خوینهری به‌رپز تابوانریت واتای تیکسته‌کان بپیکیت هه‌رچه‌نده من پسپور و شاره‌زای بواری زمانه‌وانی نیم و هه‌روه‌ها له‌به‌ر نه‌بوونی سه‌رجاوه بو زاراوه‌ی له‌م جوړه کاریکى ئاسان نیه که بتوانریت ده‌قاوده‌ق ماناکان ده‌ست بکه‌ویت بو‌یه ئه‌گه‌ر که‌م و کورتیه‌کیش هه‌بوو ئومید ئه‌که‌م بم به‌خشن به‌لام له خوشه‌ویستی زمانى کوردی و په‌رۆشیم بو ئه‌م بواره له رابوردودا هه‌ولئ زۆرم داوه ئه‌وه‌نده‌ی توانیبیتم ده‌سته‌واژه و وشه‌ی کوردی کۆبکه‌مه‌وه تا خوا ئه‌م ده‌رفه‌ته‌ی ره‌خساند ئه‌م ژماره تیکسته به‌نرخه بگۆرمه سه‌ر زمانه‌که‌ی خۆمان.

هه‌رچونیک بیت ئه‌مه سه‌ره‌تای کاروانیکى دووره و یه‌که‌م هه‌نگاوه به‌ره‌و قوناغیکى تر هیوام وایه ره‌وتی ئه‌م کاروانه به‌رده‌وام بیت. خو ئه‌گه‌ر فرۆکه‌خانه‌ی نیوده‌وله‌تی سلیمانی ئه‌م زه‌مینه‌یه‌ی ساز نه‌کردایه هه‌لبه‌ته منیش نه‌م ئه‌توانی ئه‌م کتیبه به‌م جوړه ئاماده‌بکه‌م که کتیبخانه‌ی کوردی ته‌واو خالی یه له‌م جوړه نوسراو وه‌رگیرانه.

له یه‌زدانیس داواکارم ئه‌م فرۆکه‌خانه‌یه له‌گه‌شه‌سه‌ندن و فراوان بوندا بیت نه‌وه‌ی دلسۆز پیکه‌یه‌نیت. ئه‌م کورتکراوانه له به‌لگه‌ی ژماره (Doc. 8400) ی ریکخراوی ICAO و چه‌ند به‌لگه‌نامه‌یه‌کی تر مانای زاراوه‌کانی به زمانى ئینگلیزی باس کراوه ئیمه‌ش له‌م کتیبه‌دا به هه‌ردوو زمانى عه‌ره‌بى و کوردی زیاتر روونمان کردۆته‌وه بو چاوه‌روونی زیاتر .

له راستیدا ئه‌م کورتکراوانه بو که‌سانیک زیاتر سود به‌خشن که له‌بواری فرۆکه‌وانیدا کاربکه‌ن یان بخوینن و ده‌کریت بو زانیاری زیاتر سوود له‌م به‌لگه‌نامه‌ی خواره‌وه وه‌رگیریت:

1. بره‌گه‌ی 4 - 6 - 3 له پاشکۆی ژماره 15 (Annex 15 ICAO) بو کورتکراوه‌کانی تاییه‌ت به‌ خزمه‌تگوزاریه‌کانی زانیاری فرین.

2. بره‌گه‌ی 2 - 5 له پاشکۆ ژماره 15 (Annex 15 ICAO) بو به‌کاره‌ینانی تاییه‌ت به‌ بلاوکراوه‌کانی فرۆکه‌وانیه‌کان

3. بره‌گه‌ی 7 - 3 له پاشکۆی ژماره 10 (Annex 10 ICAO) به‌شى دووم (Annex 10 Volume II) بو به‌کاره‌ینانی کورتکراوه‌کانی تاییه‌ت به‌ گه‌یاندنی فرۆکه‌وانی (اتصالات الگيران) .

4. بره‌گه‌ی 3 - 3 - 2 و بره‌گه‌ی 9 - 2 له پاشکۆی ژماره 4 (Annex 4 ICAO) بو به‌کاره‌ینانی کورتکراوه‌کانی تاییه‌ت به‌ نه‌خشه‌کانی فرۆکه‌وانی (خرانگ الگيران).

5. به‌شى 7 - 6 - 4 - 3 هاوپیچی A له پاشکۆی نیوده‌وله‌تی ژماره 3 (Annex 3 ICAO) بو به‌کاره‌ینانی کورتکراوه‌کانی تاییه‌ت به‌نامه‌کانی که‌ش ناسی.

6. بره‌گه‌ی 12 - 4 و هاوپیچی ژماره 1 له به‌لگه‌ی نیوده‌وله‌تی و هاوپیچی ژماره 1 له به‌لگه‌ی نیوده‌وله‌تی 4444 (Doc. 4444 ICAO) بو به‌کاره‌ینانی کورتکراوه‌کانی تاییه‌ت به‌راپۆرتی فرین .

7. هه‌ردوو به‌شى 16 - 11 و هاوپیچه‌کانی 6 - 5 - 3 - 2 له به‌لگه‌ی ژماره 4444 (Doc. 4444 ICAO) بو به‌کاره‌ینانی کورتکراوه‌کانی تاییه‌ت به‌ نه‌خشه‌ی فرین و نامه‌کانی خزمه‌تگوزاری جموجۆلی هه‌وايی.

(سوپاس)

جینگای خۆیەتی لیڤرەدا سوپاسی خۆم ئاراستەى ئەم بەرپۆزەنەى خوارەو بەکەم کە یارمەتى دەرى من بوون لە ئامادەکردنى ئەم کتیبەدا:

- بەرپۆزە فاجر فرج راویژکاری فرۆکەوانى کە ئەرکی کۆکردنەو و رێک خستن و وەرگێرانی زاراوەکانى بۆ زمانى عەرەبى لەئەستۆگرتبوو کە بەراستى یارمەتى دەریکی باشى من بوو.
- کاک شێرزاد حسین چاودیڤى ئاسمانى پێشکەوتوو بۆ پیاچوونەو وەى تیکستەکان و ماناگانى.
- کاک شەمال ئیسماعیل کە دیزاینى بەرکی یەکەمى کتیبەکەى کیشاو .
- خاتوو میدیا نافع کە ئەرکی تاپ و رەش نوسى کتیبەکەى گرتە ئەستۆ.
- خێزان و منداڵەکانم کە لە کاتى خۆیان بوران لەکاتى نوسینەو و ئامادەکردنى وەرگێرانەکە.

(پێشکەش)

ئەم کتیبە پێشکەشە

بەو کەسانەى کە شەونخونى ئەکیشن بۆ بەختەو دەرى گەلەکەیان

بەو کەسانەى دۆسۆزن بۆ پێشەکەیان.

خوایشتیوانى هەموان بییت....

ئەندازیاری راویژکاری شارستانی

طاھر عبدالله قادر

بەرپۆزە بەرى گشتى فرۆکەخانەى نیۆدەوئەتى سلیمانى

2014/12/31

پىرسىت

پىت	لاپەرە
A	1
B	25
C	29
D	39
E	48
F	55
G	63
H	69
I	73
J	79
K	80
L	81
M	88
N	100
O	107
P	112
Q	122
R	124
S	141
T	155
U	168
V	172
W	177
X	182
Y	183
Z	184

تېبىنى: ماناى ھاوتای ھەندىك لە كورتكراره كان

Threshold – رۆخ
 BEACON – چراوغ
 SURVILLANCE – بىنگىرى
 DME – تىشكۆ
 STRIP – سىلە
 VFR – نىشتنەوہ بە چاۋ
 CORDINATE – تان و پۆ-جىگا سازى
 PAPI – جريوہ
 DVOR – رۆژنہ
 IFR – نىشتنەوہى ئامىرى
 CALIBRATION – گرى ژن
 LINK - لك

Sulaymaniyah International Airport

Civil Aviation Abbreviations

**Prepared by
Eng. TAHIR ABDULLA QADIR
Airport Director General
June 2017**

Civil Aviation Abbreviations

Civil Aviation Abbreviations		A	Page 1		
Abbreviation	Meaning in English	مانا به كوردى	روونكردهوه / Explanation	Meaning in Arabic	References
A	Amber	زيرهى يان خه نهى زهردباو	*****	اللون البني (أصفر ضارب الى الحمرة)	ICAO
AAA	Amended Meteorological Message (Message Type Designator)	نامهيهكى كه شناسيه هه مواركراو به كار ئه هينرئيت وهك هيما بو جورى نامهكه	*****	رسالة أنواع جوية معدلة (يستخدم كرمز لنوع الرسالة)	ICAO
A/A	Air - to - Air	ههوا بو ههوا	بهكارئيه هينرئيت بو درخستنى پهيوه ندى دهنگى يان داتايى له نيوان دوو ويستگهه ههوايى دوو فروكه	من الجو الى الجو	ICAO
AACC	Area Approach Control center	بنكهه يان بهشى چاوديرى ناوچه و نزيك بونهوه	*****	مركز مراقبة المنطقة والإقتراب	Others
AAD	Assigned altitude deviation	لادان له بهرزى دياريكراو يان بلئدى دياريكراو	*****	الإنحراف عن الإرتفاع المحدد	ICAO
AAIM	Aircraft autonomous integrity monitoring	چاوديرى سه رهخو بو دئنيا بوون له دروستى كارى فروكهكان	سيستميكه له ناو فروكهكاندا ئهه زانياريانه بهكارئيه هينرئيت كه له ئاميره ميلاحيهكان ناو فروكهكه وه وهرئيه گيرين بو دئنيا بوون كه زانياريهكان له گه ل سيستمى (GPS) ي جيهانى يهك دهگرنهوه	المتابعة التلقائية للتأكد من تكامل أداء الطائرة	ICAO

Abbreviation	Meaning in English	مانا به كوردی	Explanation / رoonکردنهوه	Meaning in Arabic	References
AAL	Above aerodrome level	سهرو یان ژوورو ئاستی رووی فرۆکهخانه	*****	فوق مستوى سطح المطار	ICAO
AALS	Advanced Approach and Landing System	سیستمی پیشکەوتوو بو نزیك بونهوه و نیشتهوه	*****	المنظومة المتطورة للتقرب والهبوط	Others
AATMS	Advanced Air Traffic Management System	سیستمی پیشکەوتوو بو بهپروه بردنی جموجۆلی ئاسمانی	*****	المنظومة المتطورة لإدارة الحركة الجوية	Others
ABI	Advance boundary information	زانیاری پیش وه خته بهگهیشتنی فرۆکه بو سنوری ئاسمانی ولاتهکه ﴿ناوچهکه﴾	مهبهست لهو زانیاریانهیه که پیش وه خت فرۆکهکه وهری گرتوووه پیش ئهوهی بجپته ناو ئاسمانی ئهه لایهنه که ئهه زانیاریانهی لی وهرگرتوووه	معلومات مسبقه عن وصول الطائرة الى الحدود	ICAO
ABM	Abeam	له تهنیشت	مهبهست لهوهیه که فرۆکهکه له ئاسماندا گهیشتوته تهنیشت شوینیك یان خالیکی زانراو	بجانب	ICAO
ABN	Aerodrome beacon (see the photo in the annex)	چراوغی فرۆکهخانه، رپبهری (رپنمای)بیتهه لی تایبهتهی فرۆکهخانه	ئامیریکی بیتهه له فرۆکهخانهکه دا بو پهخشی سگنال بو فرۆکهکان لهکاتی فریندا و بههوی ئهه و سگنالانهوه فرۆکهکه بهرهه و فرۆکهخانهکه ئاراسته دهکریت	المرشد اللاسلكي الخاص بالمطار	ICAO
ABT	About	له ، دهباره	*****	عن	ICAO
ABV	Above	لهسهه ، سهرو ، ژوورو ئهگرپتهوه	*****	فوق	ICAO

Abbreviation	Meaning in English	مانا به كوردى	Explanation / روونكردنهوه	Meaning in Arabic	References
AC	Alto cumulus	جوړيکه له ههور، جوړه هوریکه	*****	نوع من أنواع الغيوم	ICAO
ACAC	Arab Civil Aviation Council	ئهنجومهنى فرۆکهوانى شارستانى عهري	*****	مجلس الطيران المدني العربي	Others
ACARS	Aircraft communication addressing and reporting system	سيستمى پهيوه ندى ييهكانى پهيوه ست به داتا و راپورتى فرۆكه گه . پهيوه ندييه پيوه سته گان زانيارى و راپورته گانى ...	ئهم سيستمه له دوو بهش پيگهاتوه يهكيان زه مينى نهوهى تريان له سهر فرۆكه گان دانراوه پهيوه نديه گان له نيوان ههر دو به شه گه دا به هوى لينكي داتاوه DATA Link ﴿﴾ ئه نجام نه دريت	نظام الإتصالات المتعلق ببيانات وتقارير الطائرة	ICAO
ACAS	Airborne collision avoidance system	سيستمى ريگرتن له پيكدادانى فرۆكه گان	سيستمى نووى پيشكه وتوه له سهر فرۆكه گان دامه زراوه تواناى ئالوگور كرنى داتا گانى نيوان سيستمه هاوشيوه گاندا هيه بو ديارى كرنى نزىك بونه وهى فرۆكه گه له فرۆكه يه كى تر كه به شيوه يه ك مه ترسى دروست بكات و بيته هوى پيكدادان و هر كرنى رينمايى بو كابتنى فرۆكه گه ئاگادارى نه گاته وه چى بكات بو به رگرتن له بهر بهر كه وتن له گه ل فرۆكه گانى تر	نظام تجنب التصادم المحمول على متن الطائرة	ICAO

Abbreviation	Meaning in English	مانا به كوردى	روونكر دنهوه /Explanation	Meaning in Arabic	References
ACAS I	Airborne collision avoidance system Version 1	سىستى سهر فرۆكه كان بو بهرگرتن له پيكدادان پولى يان جوړى يه كه م	*****	نظام تجنب التصادم المحمول على متن الطائرة الصنف الأول	Others
ACAS II	Airborne collision avoidance system Version 2 (see the photo in the annex)	سىستى سهر فرۆكه كان بو بهرگرتن له پيكدادان پولى يان جوړى دووه م	*****	نظام تجنب التصادم المحمول على متن الطائرة الصنف الثاني	Others
ACAS III	Airborne collision avoidance system Version 3	سىستى سهر فرۆكه كان بو بهرگرتن له پيكدادان پولى يان جوړى سييه م	*****	نظام تجنب التصادم المحمول على متن الطائرة الصنف الثالث	Others
ACC	Area Control Center	سهنتهري چاودپرى ناسمانى ناوچه يى	يه كيك له يه كه كانى چاودپرى جموجولى ناسمانى	مركز مراقبة المنطقة	ICAO
ACCID	Notification of an aircraft accident	راگه ياندى رووداوى فرۆكه يه كه	*****	الإبلاغ عن حادث طائرة	ICAO
ACF	Area Control Facility	نامرازى چاودپرى ناوچه يى	نيشانه يه كه بو ديارى كردنى نامرازه كانى چاودپرى به كار نه هينرييت	وسيلة مراقبة المنطقة	Others
ACFT	Aircraft	فرنسه هه واييه كان / نه وه تهنه يه كه نه فرپريت	بالون و فرۆكه ي چارۆكه ي و كه شتى هه وايى فرۆكه ي بال جينگر و بال جولاو هاوشيوه كانى نه گريته وه كه تهنيا به هه وا بفرن بى بزوينه رى ميكانيكى	المركبات الهوائية (طائرة)	ICAO

Abbreviation	Meaning in English	مانا به كوردی	Explanation / رoonکردنهوه	Meaning in Arabic	References
ACH	ATC Flight plan change message	نامه‌ی په‌یوه‌ست به گۆرینی ئه‌و پلانی فرینه‌ی که دراهه بو چاودیڤری جموجۆلی ئاسمانی	نیشانه‌یه‌که به‌کارئه‌هینریت بو زانینی ئه‌و نامه‌یه‌ی نی‌ردراهه و تایبه‌ته به گۆرانکاری له‌و پلانی فرینه‌ی که له‌وه‌و‌پیش نی‌ردراهه بو ویستگه‌ی چاودیڤری جموجۆلی ئاسمانی	رسالة تتعلق بتغيير خطة الطيران المقدمة لمراقبة الحركة الجوية	Others
ACID	Aircraft Identification	پیناسی فرۆکه	هه‌موو فرۆکه‌یه‌ک پێویسته ناویک و نیشانه‌یه‌کی هه‌بیت که له پیت و ژماره و یان پیت پیک هاتیبیت که نیشانه‌ی تۆماری فرۆکه‌که ئه‌ناسینیت	تعريف الطائرة	Others
ACK	Acknowledge	به‌لگه‌ی وه‌رگرتن	له‌لایه‌ن وه‌رگه‌ری نامه‌وه به‌کارئه‌هینریت بو دنیابوون له‌گه‌یشتن یان وه‌رگرتنی په‌یام	تأیید الإستلام	ICAO
ACL	Altimeter Check Location	شوینی ته‌رخانکراو به‌ لێوردبوونه‌وه‌ی به‌رزیه‌ی فرۆکه‌که له کاتی وه‌ستانیدا له‌سه‌ر زه‌وی	ئهم شوینه له‌سه‌ر زه‌وی فرۆکه‌خانه‌یه کابتنی فرۆکه‌که دنیایه‌بیت له‌ وردی خویندنه‌وه‌ی پێوه‌ری به‌رزیه‌ی فرۆکه‌که	الموقع المخصص لفحص ارتفاع الطائرة أثناء وجودها على الأرض	ICAO
ACN	Aircraft classification number	ئهو ژماره‌یه‌ی پۆلینی فرۆکه‌که نیشان ئه‌دات ژماره‌ی پۆلینی فرۆکه‌که	مه‌به‌ست له‌و ژماره‌یه‌یه که‌ئماژه به کاریگه‌ری کیشی فرۆکه‌که ده‌کات له‌سه‌ر زه‌وی فرۆکه‌خانه‌که‌وه‌بـه‌زانینی سه‌نته‌ری کیشی فرۆکه‌که ئه‌دۆزرته‌وه	الرقم الذي يمثل صنف الطائرة	ICAO

Abbreviation	Meaning in English	مانا به کوردی	Explanation / روناکردنهوه	Meaning in Arabic	References
ACP	Acceptance (message type designator)	پهسهندی - په زامهندی	نیشانه په که ناماژه بو زانیارینامه به کار نه هیئت	موافقة	ICAO
ACPO	Aircraft position operator	شوین یان پیگه ی نیش پیگه ری فرۆکه	*****	مكان أو موقع مشغل الطائرة	Others
ACPT	Accept or accepted	پهسهنده یان پهسهند کرا	مه بهست داواکاری نیردری نامه داتایی بو وه رگرتنی ناوه روکی نامه که یان وه رگری نامه داتایی په که په زامه ند بوو له سهر ناوه روکه که ی	موافق أو وافقت	ICAO
ACT	Active or activated or activity	چالاک یا چالاک یان چالاک یان کارا - کارا - کارایی	*****	نشط أو تنشيط أو نشاط	ICAO
AD	Aerodrome	فرینگه - فرۆکه خانه * رنکه (فرنگه) کورت و خوشتر بیت	تیکستیگی گشتی په بو فرۆکه خانه به کار نه هیئت له سهر زهوی بیت یان له سهر رووی ده ریابیت	مطار	ICAO
ADA	Advisory area	ناوچه ی راویژگه ، ناوچه ی رینوینی	کایه یه کی ناسمانه تییدا یارمه تی نهو فرۆکه وانه نه دریت که پیویستیان به خزمه تگوزاری هه یه بو دابین کردنی سه لامه تیان	منطقة إستشارية	ICAO
ADC	Aerodrome chart	نه خشه ی فرۆکه خانه	*****	خارطة المطار	ICAO
ADDN	Addition or additional	سه ربار ﴿ زیاده ﴾	*****	إضافة أو إضافي	ICAO
ADDR	Address	ناونیشان	*****	عنوان	Others

Abbreviation	Meaning in English	مانا به کوردی	روونکردنهوه / Explanation	Meaning in Arabic	References
ADEP	Aerodrome of departure	فرگه‌ی به‌جیه‌یلراو	نیشانه‌ی ئه‌و فرۆکه‌خانه‌یه‌ که فرۆکه‌که به‌جی هیشت یان به‌جی ئه‌هیلت	مطار المغادرة	Others
ADES	Aerodrome of destination	فرۆکه‌خانه‌ی (فرگه‌ی) مه‌به‌ست	نیشانه‌ی ئه‌و فرۆکه‌خانه‌یه‌یه‌ که فرۆکه‌که مه‌به‌ستی بچیت یان چوو	المطار المقصود	Others
ADF	Automatic direction-finding equipment(see the photo in the annex)	ئامیری دیاریکردنی ئاراسته‌ی راسته‌وخوی فرۆکه	ئامیری که دانراوه له ناو فرۆکه‌که‌دا به‌هویه‌وه کابتن ده‌توانیت ئاراسته‌ی فرۆکه‌که‌ی بزانی	جهاز تحديد اتجاه الطائرة تلقائيا	ICAO
ADIZ	Air defense identification zone	هیمای دیاریکراو بو به‌رگری ئاسمانی	*****	رمز تحديد منطقة الدفاع الجوي	ICAO
ADJ	Adjacent	نزیك - له په‌نا - له‌ته‌نیش	*****	مجاور أو متجاور أو قريب	ICAO
ADO	Aerodrome office (specify service)	به‌رپوه‌به‌رایه‌تییه‌کی فرۆکه‌خانه‌ی ﴿کاره‌که‌ی دیاری بکریت﴾ بو کاریکی دیاری کراو	هه‌ر به‌شیک له به‌رپوه‌به‌رایه‌تی فرۆکه‌خانه‌ی که خزمه‌تیکی دیاری کراو پیشکەش بکات	دائرة المطار (لخدمة معينة)	ICAO
ADR	Advisory route	رێگه‌ی هه‌وایی راویژکاری ، راویژه‌رپی هه‌وایی	راه‌ویکی هه‌وایی تیایدا خزمه‌تگوزاری راویژکاری تیا نه‌دریت به‌ فرۆکه‌کان نه‌ک چاودیاری جموجۆلی ئاسمانی	طريق جوي استشاري	ICAO

Abbreviation	Meaning in English	مانا به کوردی	روونکردنهوه / Explanation	Meaning in Arabic	References
ADS	Automatic dependent surveillance	بینگیڤریکی سهربه خوۆ - له خوۆه پاشکوۆ چاودیڤریکی سهربه خوۆ	سیستمی گهرۆکی پیشکه وتوه پئویسته به شیکی له سهر زهوی بییت و نهوهی تری له ناو فرۆکه که ئالوگوری چهند زانیارییهکی داتایی نه کهن بههوییهوه ویستگه زه مینیه که له ریگهی مانگه دهست کرده کانهوه شوین و بهرزی و بانگهواز و خیرایی فرۆکه که نه زانییت	الإستطلاع التابع التلقائي	ICAO
ADS-B	Automatic dependent surveillance— broadcast (see the photo in the annex)	پهخشسی زانیارییه کانه پاشکوۆ چاودیڤری سهربه خوۆ، پهخش کردنی زانیاریه کانه بینگیڤری	*****	بث بيانات الإستطلاع التابع التلقائي	ICAO
ADS-C	Automatic dependent surveillance— contract	تیپهوه رگیڤرانیکی نییش کگرانی هه والگری - بینگیڤری ریکه وتن نامه ی پاشکوۆ چاودیڤری سهربه خوۆ	*****	عقد الإستطلاع التابع التلقائي	ICAO
ADSU	Automatic dependent surveillance unit	بهشی پاشکوۆی چاودیڤری سهربه خوۆ	هه ریه که یهکی زه مینیه که تیایدا زانیارییه کانه بینگیڤری تیا به کار بهینریت به مه بهستی کونترۆل کردنی جموجۆلی ئاسمانی	وحدة الإستطلاع التابع التلقائي	ICAO
ADVS	Advisory service	راویژه خزمه تگوزاری	خزمه تگوزاری راویژکاری بو فرۆکه کان بو دابین کردنی سه لاهته تی وهك یارمه تی دانیا ن	خدمات إستشارية	ICAO

Abbreviation	Meaning in English	مانا به كوردی	روونکردنهوه / Explanation	Meaning in Arabic	References
ADZ	Advise	ئامۆژگاری	*****	ينصح - يوصي	ICAO
AEP	Aerodrome Emergency Plan	ناكاوه نه خشه ی فرڤه	*****	خطة طواريء المطار	Others
AES	Aircraft earth station	زه مينه ويستگه ی ناو فرۆكه كه	ويستگه يه كه دانراوه له ناو فرۆكه كه دا ده توانييت په يوه ندى له گه ل ويستگه زه مينى يه كان بكات له ريگه ی مانگه ده ست كرده كانه وه بو وه رگرتنى زانيارى په يوه ست به سه لامه تى فرۆكه كه وه	المحطة الأرضية في الطائرة	ICAO
AFIL	Flight plan filed in the air	نه خشه ی فرۆكه وانى له هه وادا ئاماده كراو	له بنه رتدا هه ر فرۆكه يه ك پيش درچوونى له فرۆكه خانه پيوسته پلانى گه شته كه ی ئاماده كردبيت و ناردبيتى بو لايه نى په يوه ندى دار به لام جار هه يه روئهدات به هه ر هويه ك فرۆكه كه درچووه و پلانه كه نه نيرووه له و كاته دا كابتنى فرۆكه كه به هوى په يوه ندى ده نكيه وه ده توانييت پلانه كه بدات به ويستگه ی چاو ديرى ئاسمانى له سه ر زه وى ئه م پلانه پى ئه وتريت پلانى فرۆكه وانى كه له ئاسماندا ئاماده كراوه	خطة الطيران التي تم إعدادها في الجو	ICAO

Abbreviation	Meaning in English	مانا به كوردی	Explanation / روونکردنهوه	Meaning in Arabic	References
AFIS	Aerodrome flight information service	خزمه‌تگوزاری زانیاری فرۆکه‌وانی له فرۆکه‌خانه‌که‌دا	*****	خدمة معلومات الطيران في المطار	ICAO
AFM	Yes or affirm or affirmative correct or that is	به‌ئێ یان ئه‌وه‌دروسته - راسته	*****	نعم أو هذا صحيح	ICAO
AFS	Aeronautical fixed service	خزمه‌تگوزاری فرۆکه‌وانی جیگیر (نه‌گۆر)	*****	خدمات الطيران الثابتة	ICAO
AFT	. . . After . . . (time or) place	دوای - بو شوین یان کات	دوای ئه‌م نیشانانه یان کات دیت یان شوین نمونه ﴿دوای کاژیر 11:30﴾ یان ﴿دوای فرینی فرۆکه‌که﴾ یان ﴿نیشته‌وه‌ی فرۆکه‌که﴾ له فرۆکه‌خانه	بعد	ICAO
AFTN	Aeronautical fixed telecommunication network	تۆری په‌یوه‌ندییه جیگیره‌کانی فرۆکه‌وانی	تۆریکی په‌یوه‌ندی داتایی یه به‌هۆیه‌وه ده‌توانریت ئالوگۆری زانیاری و رینمایه‌کانی په‌یوه‌ست به فرۆکه‌وانیه‌وه بکریت له نیوان سه‌رجه‌م و یستگه‌کانی زه‌مینی تایبه‌ت به فرۆکه‌وانی شارستانی	شبكة اتصالات الطيران الثابتة	ICAO
A/G	Air - to - Ground	هه‌وا بو زه‌وی یان له ئاسمانه‌وه بو زه‌وی	به داتایی په‌یوه‌ندی یه ده‌نگیه‌کان یان داتایی یه‌کان ئه‌نجام ئه‌درئ له نیوان و یستگه‌ی هه‌وایی و و یستگه‌ی زه‌مینی	من الجو الى الأرض	ICAO

Abbreviation	Meaning in English	مانا به کوردی	Explanation / روناکردنهوه	Meaning in Arabic	References
AGDL	Air – Ground data link (see the photo in the annex)	زانیاارییه پیوهندی ئاسمان - زهوی	*****	إتصالات بيانية جو - أرض	Others
AGA	Aerodromes, air routes and ground aids	فرگه و رپرده ئاسمانی و یارمهتییه زه مینییهکان	*****	مطارات وممرات جوية ومساعدات أرضية	ICAO
AGL	Above ground level	ژورناستی روی زهوی	*****	فوق مستوى سطح الأرض	ICAO
AGN	Again	دوو باره	*****	مرة أخرى أو كرر	ICAO
AGR	Agreement	رپکهوتن	*****	إتفاق	Others
AIC	Aeronautical information circular	بلاو کراوهی زانیااریی فرین زانیاارییه به خشی فرۆکهوانیی	*****	نشرة معلومات الطيران	ICAO
AIDC	Air traffic services inter facility data communications	زانیاارییه پیوهندییهکانی نیوان خزمهتگوزارییهکانی جموجۆلییه ئاسمانییهکان	*****	الإتصالات البيانية بين خدمات الحركة الجوية	ICAO
AIP	Aeronautical information publication	بلاو کراوهی زانیاارییهکانی فرین رپبهری زانیاارییهکانی فرین	بلاو کراوهیهکه دهستهلاتی فرۆکهوانی شارستانی ولات دهری ئەکات که سه رجه م زانیاارییهکانی په یوه ست به ریک خستن و پیوه ره تایبه تهکانی فرۆکهوانی شارستانی نه و ولاته تاییدا روون نه کریته وه بو جی به جی کردن	دلیل معلومات الطيران	ICAO
AIRAC	Aeronautical information regulation and control	زانیاارییه فرۆکهوانییهکانی په یوه ست به سیستمهکان و دابین کردن	*****	معلومات الطيران المتعلقة بالنظم والسيطرة	ICAO

Abbreviation	Meaning in English	مانا به کوردی	Explanation / راونکردنهوه	Meaning in Arabic	References
AIREP	Air-report	راپورتی ههواپی	مههست لهو راپورتیه له کاتی فرینی فرۆکه کهدا له ئاسماندا ده نیردریت	تقرير جوي	ICAO
AIRMET	Information concerning en-route weather phenomena which may affect the safety of low-level aircraft operations	زانباری که شناسی تایهت بهو دیاره که شناسییهی کار بکاته سهر سهلامهتی نهو فرۆکه کهدا له کاتی فرینیاندا له پاره وه ئاسمانیهکان و بهرزیه نزمهکاندا ده فرن	*****	معلومات أنواء جوية تخص الظواهر الجوية التي يمكن أن تؤثر على سلامة الطائرات التي تحلق في الممرات الجوية على ارتفاعات واطئة.	ICAO
AIS	Aeronautical information services	خزمه تگوزاری زانباریه فرۆکه وانیهکان	*****	خدمة معلومات الطيران	ICAO
AL	Approach lights	رووناکی نزیکبونهوه – رۆشنایی نزیکبونهوه	(see the photo in the annex)	أضوية التقرب	Others
ALERFA	Alert phase	قۆنـاغی وریاکردنهوه / راچلهکاندن / ناگادارکردنهوه	قۆنـاغی دووه می مهترسی نیشان ئهدات که فرۆکه که پیا تئنه پهریت له کاتی پووبه پووبونهوهی مهترسیدا.	مرحلة التحذير	ICAO
ALR	Alerting (message type designator)	نیشانهی نامه ئامازه بو گهیشتنی فرۆکه که بو قۆنـاغی راجلهکاندن ده کات، هیمای ئهوه نامهیهی (په یقهی) ئامازه یه بو گهیشتنه قۆنـاغی وریاکردنهوهی فرۆکه که	*****	رمز الرسالة التي تشير الى دخول الطائرة مرحلة التحذير	ICAO

Abbreviation	Meaning in English	مانا به كوردى	روونكردنهوه /Explanation	Meaning in Arabic	References
ALRS	Alerting service	خزمه تگوزارى قوئاغى راجله كاندن ، خزمه تگوزارييه كانى ورياكردنهوه	ئهو خزمه تگوزاريانه يه كه پيويسته له قوئاغى راجله كاندا بكرت	خدمات التحذير	ICAO
ALS	Approach lighting system	سيس تهمه كانى روناكردنهوه نزىك بوونهوه	ژماره يه ك روشن كهره وهى تايبه ته كه له ههر دوو كوتايى (سه ره تاي) فرگه وه بو دوور يه ك دائه نرئت يارمه تى فرؤكه وان ئهدات تابتوانئت پرؤسه ي نزىك بوونه وه به ئه نجام بگه يه نيئت بو نيشتنه وه .	نظم أضوية التقرب	ICAO
ALT	Altitude	بلئدى ، به رزى	مه به ست بلئدى فرؤكه كه له ئاستى روى ده ريا .	ارتفاع	ICAO
ALTN	Alternate or alternating (light Alternates in colour)	يه ده ك يان نؤره كردن / يه ك نايه ك	به كارديئت بو ديارى كردنى رؤشن كه ره وه يه ده كه كان يان ئهو روناكيان هى كه به نؤره كار يان پي ده كرئت بو رؤشن كردنه وه	احتياطي أو يتناوب	ICAO
ALTN	Alternate (aerodrome)	يه ده ك / ئه م نا ئهو	ئه گهر وشه ي Aerodrome له گه ل بوو به واتاي ئه وه فرؤكه خان هى تره كه دانراوه بو نيشتنه وه له كاتئكدا نه توانرا له فرؤكه خان هى مه به ست بنيشئته وه	احتياطي	ICAO

Abbreviation	Meaning in English	مانا به کوردی	Explanation / راونکردنهوه	Meaning in Arabic	References
AMA	Area minimum altitude	نزمترین بلندی (به‌رزى) بو فرین له ناوچه‌که‌دا	ئهو بلندیه‌ی که له رووی ده‌ریاوه پی‌وراوه و ناتوانریت فرۆکه‌که لهو بلندییه نزمتر بفریت لهو ناوچه‌یه‌دا.	أوطاً ارتفاع في المنطقة	ICAO
AMD	Amend or amended (used to indicate amended meteorological message; message type designator)	هه‌موار – گۆردراو ﴿ په‌یوه‌سته به‌و گۆرانکاریانه له زانیارییه‌کانی که‌شناسیدا ﴾	نیشانه‌یه‌که بو نامه‌کانی که‌ش ناسی بو درخستنی ئه‌وه‌ی که گۆرانکاریه‌ک رووی داوه له‌سه‌ر زانیارییه‌کانی ئه‌و نامه‌یه که‌ش ناسیه‌ی که له‌وه پیش نیردراوه	عدل أو تعديل (يتعلق بالتعديلات التي تدخل على معلومات الأنواء الجوية)	ICAO
AMDT	Amendment (AIP) Amendment	گۆرانکاری یان هه‌مواری ﴿ په‌یوه‌سته به‌و گۆرانکاریانه‌وه که‌له بلاو‌ک‌راوه‌ی فرینی شارستانی‌دا ده‌کریت ﴾	*****	تعديل (يتعلق بالتعديلات التي تدخل على دليل الطيران المدني)	ICAO
AMGR	Airport manager	به‌رپوه‌به‌ری فرۆکه‌خانه	*****	مدير المطار	Others
AMM	Aircraft maintenance manual	رپبه‌ری چاکسازی فرۆکه	*****	دليل صيانة الطائرة	Others
AMS	Aeronautical mobile service	خزمه‌ته جولاوه‌کانی فرۆکه‌وانی	*****	خدمات الطيران المتحركة	ICAO
AMSL	Above mean sea level	له‌سه‌ر ئاستی رووی ده‌ریاوه	(see the photo in the annex)	فوق مستوى سطح البحر	ICAO
AMSS	Aeronautical mobile satellite service	خزمه‌ت گوزاری سه‌ته‌لایتی جولاو بو بواری فرین ، جولاو‌که‌پراژه‌کانی فرین به‌ به‌کاره‌ینانی هه‌یشه ده‌ستکرده‌کان	خزمه‌ته جولاوه‌کانی فرین به سوود وه‌رگرتن له مانگه ده‌ست کرده‌کان	خدمات الطيران المتحركة باستخدام الأقمار الصناعية	ICAO

Abbreviation	Meaning in English	مانا به کوردی	روونکردنهوه /Explanation	Meaning in Arabic	References
ANCS	ANCS . . . Aeronautical navigation chart — small scale (followed by) name/title and scale	نەخشەکانی فرۆکەوانی- پێوهری بچوک ﴿ناو یان ناوینشان و پێوهره‌گه‌ی تیا نوسرابییت﴾	ئەو نەخشەکانی که به‌کارده‌هێنرێت له‌ کرده نەخشە‌ی فرێنه‌وانی هه‌وایی	خارطة الطيران الملاحة	ICAO
ANS	Answer	وه‌لام ، وه‌لام دانەوه	*****	إجابة أو جواب	ICAO
AOC	. . . Aerodrome obstacle chart (followed by type and name/title)	نەخشە‌ی به‌ر به‌ستانه‌کانی فرۆکه‌خانه ﴿ناو — جوړ — ناوینشانی تیا نوسرابییت﴾	نەخشە‌یه‌ک که تیایدا ئەو به‌ر به‌ستانه‌ نیشان ئه‌دات که له‌ ده‌وری فرۆکه‌خانه هه‌یه و کاریگه‌ریان هه‌یه له‌سه‌ر سه‌لامه‌تی ئەو فرۆکه‌کانه‌ی که فرۆکه‌خانه‌که به‌کاری ئه‌هێنن.	خارطة عوائق المطار (تتبع بنوع الخارطة وعنوانها)	
AOG	Aircraft on ground	فرۆکه له‌سه‌ر زه‌وی	*****	الطائرة على الأرض	Others
AP	Airport	فرۆکه‌خانه / فرگه‌ / به‌نده‌ری ئاسمانی	مه‌به‌ستی فرۆکه‌خانه‌یه‌کی هه‌وایی یه‌ (له‌سه‌ر زه‌وی یان ده‌ریا)	مطار	ICAO
APAPI	(to be pronounced “AY-PAPI”) Abbreviated precision approach path indicator (see the photo in the annex)	ئاماره‌ی ئارپاس ته‌ی ورده نزیك بونه‌وه‌ی که مکراره	سیستمی روناکی به‌ره‌وشیکی تایبه‌ته‌وه یارمه‌تی فرۆکه‌وان ئه‌دات که دنیابیت له‌ به‌رزی فرۆکه‌که‌ی له‌گه‌ڵ دووری فرۆکه‌که‌ی له‌سه‌ر ته‌ی فرگه‌وه به‌پێی پێوه‌ره‌کانه‌ له‌ قوئاغی نزیك بوونه‌وه وشه‌ی ﴿ تاك لا ﴾ به‌مانا له‌یه‌ک لای فرگه‌وه دانراوه	مؤشر مسار التقرب الدقيق المختزل	ICAO

Abbreviation	Meaning in English	مانا به كوردى	روونكردهوه /Explanation	Meaning in Arabic	References
APCH	Approach (see the photo in the annex)	نزيك بونهوه	بهلگهيه بۆئوهوهى فرۆكهكه له كاتى نزيك بونهوهدايه بۆ نيشتنهوه لهسهه فرگه.	تقرب	ICAO
APDC	. . . Aircraft parking/docking chart (followed by name/title)	نهخشهى وىستگهى فرۆكهكان ﴿ناو و شوين﴾	نیشانهيه بۆ شوينى وهستانى فرۆكهكان لهسهه نهخشه جيگير دهكریت.	خارطة مكان وقوف الطائرات	ICAO
APN	Apron	پاركى فرۆكه وهستان	نیشانهيه بۆ شوينى وهستانى فرۆكهكان	ساحة وقوف الطائرات	ICAO
APP	Approach control office or control or approach approach control service	وىستگهى چاوديرى نزيك بونهوه يان خزمهتگوزارى چاوديرى نزيك بونهوه	مهبهست له وىستگهى چاوديرى نزيك بونهوهيه يان خزمهتگوزارى چاوديرى نزيك بونهوه	دائرة مراقبة الإقتراب أو مراقبة الإقتراب أو خدمة مراقبة الإقتراب	ICAO
APR	April	مانگى نيسان	نامازه بۆ مانگى نيسان	شهر نيسان	ICAO
APRX	Approximate or approximately	نزيكهيه يان نزيكهى	*****	تقريبى أو تقريبا	ICAO
APSG	After passing	دواى پهرينهوه يان تىپهپين	*****	بعد العبور أو بعد المرور	ICAO
APV	Approve or approved or approval	پهسهنده يات پهسهندى ئەكات يان پهسهندکردن	*****	يوافق أو وافق أو موافقة	ICAO
ARC	Area chart	نهخشهى ناوچه	*****	خارطة المنطقة	ICAO
ARFF	Airport rescue and fire fighting	ئاگركوژينهوه و فرياكهوتن له فرۆكهخانه	مهبهست لهو توانايانهى بهردهسته له فرۆكهخانهبۆپروسهى ئاگركوژاندنهوه و فرياكهوتن	الإطفاء والإنقاذ في المطار	Others
ARNG	Arrange	رێك خرا	*****	رتب أو نظم	ICAO

Abbreviation	Meaning in English	مانا به كوردی	Explanation / رoonکردنهوه	Meaning in Arabic	References
ARO	Air traffic services reporting office	نوسینگهی راپورتی دانیی جموجوئی ههواویی خزمهتگوزارییهکان، بهرپوه بهریتی نهو خزمهتگوزارییه ههواویانهی که راپورتهکان پیشکش دهکات یان پئیاندا دهچیتهوه	ویستگهی خزمهتگوزاری جموجوئیله ناسمانییهکان که راپورتهکانی دهگهپیتهوه یان راپورتیان پیشکش دهکریت	دائرة خدمات الحركة الجوية التي تراجع أو تقدم التقارير لها	ICAO
ARP	Aerodrome reference point (see the photo in the annex)	تیپی رپیهری فرۆکهخانه	خالیکه لهناو فرۆکهخانه دادیاری نهکریت لهویوه زانیارییهکانی خالهکانی ترجیگیر دهکریت یان وهردهگریت	نقطة دلالة المطار	ICAO
ARP	Air-report (message type designator)	راپورتیکی ههواویی ﴿ جوړهکهی دیاری نهکریت ﴾، ههوا راپورت، ههوا پهیف	نیشانهیهک بو نامهکان که بهلگه نهادات بو بونی راپورتیکی ههواویی واته راپورتیک که له فرۆکهخانهوه وهرگیریوه	تقرير جوي	ICAO
ARQ	Automatic error correction	راست کردنهوهی لهخووهی ههلهکان، لهخووه ههلهراستکردنهوه	واته ههلهکان راست دهکریتهوه بی نهوهی مروف کاریگهری ههبیته	تصحيح الخطأ بشكل طوعي	ICAO
ARR	Arrival (message type designator)	گهیشتن - هاتن	نیشانهیهک لهنامهکاندا بهلگه نهادات بو گهیشتنی فرۆکهکان	وصول	ICAO
ARS	Special air-report (message type designator)	ههوا پهیفیکی تایبته ﴿ نیشانهی جوړی نامهکهی ﴾	نیشانهیهک بۆدهرخستنی نهوهی نامهکه راپورتیکی تایبته تیادیه	تقرير جوي خاص (رمز لنوع الرسالة)	ICAO
ARST	Arresting (specify (part of) aircraft arresting equipment	وهستاندن ﴿ بهواتا بهشیک له نامیرهکانی فرۆکهکه له کارکردن وهستینراون ﴾	*****	ایقاف (یببن أن جزء معين من معدات الطائرة قد تم إيقافه عن العمل)	ICAO

Abbreviation	Meaning in English	مانا به كوردى	Explanation / روونكر دنه وه	Meaning in Arabic	References
AS	Altostratus	ئهلتۆستراتس ﴿جۆرئىكه له جۆره كانى هه ور﴾	*****	التوستراتس (نوع من أنواع الغيوم)	ICAO
ASAP	As soon as possible	تا بتوانيت به خيراترين كات يان بهزوويى	*****	بأسرع وقت ممكن	Others
ASC	Ascend to or ascending to	ههئنه گه ريت يان له هه لگه راندايه	نیشانه يه كه به لگه يه بو ئه وهى فرۆكه كه ههئنه گه ريت يان له هه لگه راندايه بو به رزيه كى ديارى كراو	يتسلق أو في حالة تسلق الى	ICAO
ASDA	Accelerate-stop distance available	دوورى به رده ست بو كهم كردنه وهى گوژمى ﴿خيرايى﴾ فرۆكه كه.	نیشانه ي دهرخستنى دورى به رده ست له ناوچه ي دواى كوئايى فرۆكه وه كه فرۆكه وان بتوانيت فرۆكه كه ي هيوور بكاته وه بو وه ستاندى	المسافة المتوفرة للتعجيل التناقصي	ICAO
ASE	Altimetry system error	ههئنه يه ك له ئاميرى به رزيپيواندا يان ههئنه يه ك له به رزيپيودا	*****	خطأ في جهاز قياس الارتفاع	ICAO

Abbreviation	Meaning in English	مانا به كوردی	Explanation / رoonکردنهوه	Meaning in Arabic	References
ASHTAM	Special series NOTAM notifying, by means of a specific format, change in activity of a volcano, a volcanic eruption and/or volcanic ash cloud that is of significance to aircraft operations	زهنجیره یهك بلاوكراره ی فرین به كلیش هیهکی تایب هت گورانکارییه کانی چالاکی گرکانه کان یان ته قینه وه کانی دهرئه خات یان نه وه هورانه ی که له نهنجامی گرکانه وه دروست نه بییت و کاریگه ریی گرنگی بیوهی فرۆکه وانیدا هیه	*****	سلسله خاصة من إعلانات الطيارين تبين من خلال نموذج خاص التغيير الحاصل في النشاط البركاني ، الإنفجارات البركانية أو الغيوم الناتجة عن الغبار البركاني والتي لها تأثير مهم على سلامة الطائرات.	ICAO
ASI	Air speed indicator	خیریایی نیشاندهر له ههوادا	(see the photo in the annex)	مؤشر السرعة في الجو	Others
ASP	Air Space	کایه ی ناسمان / کایه ی ههوا یی / فهزا / گوشادیی ههوا (کهش)	(see the photo in the annex)	الفضاء الجوي	Others
ASPH	Asphalt	قیر / نه سفهلت	نیشانه ی که ره سته ی قیره بو رپوشی (راخسته ی) پیاده ره و شوینه کان به کار نه هیتریت	أسفلت	ICAO
ASR	Airport Surveillance Radar	راداری پشکنینی فرۆکه خانه (راداری په یکی فرۆکه خانه) ، راداری فرۆکه خانه پشکن	نیشانه یه که بو سیستمی نه وه راداری که دانراوه بو چاودییری جموجوئی ههوا یی له فرۆکه خانه	الرادار الباحث في المطار	Others
AT	. . . At (followed by time at which weather change is forecast to occur)	له (به دواداچونی نه وه کاته وه دیت که تییدا چاوه پروان ده کریت بارودوخی کهش بگوردریت)	*****	في (تتبع بالوقت الذي يتوقع به حصول تغيير بالحالة الجوية) .	ICAO

Abbreviation	Meaning in English	مانا به كوردی	Explanation / روونکردنهوه	Meaning in Arabic	References
ATA	Actual time of arrival	كاتی راسته‌قینه‌ی گه‌یشتن	نیشانه‌ی دهرخستنی ئه‌و کاته‌یه که فرۆکه‌که ئه‌گات	الوقت الحقيقي للوصول	ICAO
ATC	Air traffic control (in general(see the photo in the annex)	﴿کۆنترۆلی﴾ چاودیری جموجۆلی (هه‌وایی (ناسمانی)	نیشانه‌ی به‌کاره‌ینانیکی گشتی یه بو یه‌که‌کانی چاودیری جموجۆلی ناسمانی	مراقبة الحركة الجوية	ICAO
ATCA	Air traffic control assistant	یاریده‌ده‌ری چاودیری جموجۆلی ناسمانی	*****	مساعد مراقب جوي	Others
ATCC	Air traffic control clearance	ر‌اگه‌یاندرای ویستگه‌ی چاودیری جموجۆلی هه‌وایی (ناسمانی)	تایبه‌ته به چاودیری ناسمانیه‌وه	تصريح مراقبة الحركة الجوية	Others
ATCO	Air traffic control officer	به‌پررسی چاودیری جموجۆلی (هه‌وایی (ناسمانی)	*****	مسؤول مراقبة الحركة الجوية	Others
ATCS	Air Traffic Control Service	خزمه‌تی چاودیری جموجۆلی (هه‌وایی (ناسمانی)	*****	خدمة مراقبة الحركة الجوية	Others
ATCSMAC	. . . Air traffic control surveillance minimum altitude chart (followed by name/title)	نه‌خشه‌ی تایبه‌ت به نزمترین بلندی بو چاودیری جموجۆلی (هه‌وایی (ناسمانی)	مه‌به‌ست له چاودیری جموجۆلی ناسمانی کۆنترۆل کردنی جموجۆلی هه‌وایه به به‌کاره‌ینانی نامرازه‌کان وه‌ک رادار یان ههر نامیریکی تر	الخارطة الخاصة بأوطأ ارتفاع لمراقبة الحركة الجوية الإستطلاعية	ICAO
□ATCU	Air traffic control unit	یه‌که‌ی چاودیری جموجۆلی (ناسمانی)	*****	وحدة مراقبة الحركة الجوية	Others

Abbreviation	Meaning in English	مانا به کوردی	Explanation / راونکردنهوه	Meaning in Arabic	References
ATD	Actual time of departure	کاتی راسته‌قینه‌ی رۆیشتن / یان به‌جی‌هیشتن یان دەرچون	به‌واتای ئه‌وکاته‌ی که فرۆکه‌که فرۆکه‌خانه‌که‌ی به‌جی‌هیشتن	الوقت الحقيقي للمغادرة	ICAO
ATFM	Air traffic flow management	به‌رپۆه‌بردنی وروژمی جموجۆلی هه‌وایی	واته دانانی ریکار و پێوه‌ر بو کۆنترۆل کردنی جموجۆلی فرۆکه‌کان و به‌رئ‌کردنیان به‌شیوه‌یه‌کی خیرا و ریک و پیک	إدارة تدفق الحركة الجوية	ICAO
ATIS	† Automatic terminal information service	خۆرسکه خزمه‌تگوزاریی زانیارییه پێوه‌نیداره‌کانی فرۆکه‌خانه	ئه‌و خزمه‌تگوزاریانه‌یه که له‌ریگه‌ی له‌ره‌له‌ریکی تایبه‌ته‌وه زانیاریه‌کانی فرۆکه‌خانه بلاوده‌کاته‌وه به‌خۆرسکی وه‌ک که‌ش و هه‌وا و پله‌ی گه‌رما	الخدمة الطوعية لبث المعلومات المتعلقة بالمطار	ICAO
ATM	Air traffic management	به‌رپۆه‌بردنی جموجۆلی هه‌وایی (ناسمانی)	*****	إدارة الحركة الجوية	ICAO
ATN	Aeronautical telecommunication network	تۆپی په‌یوه‌ندییه فرۆکه‌وانییه‌کان	سیستمه‌کانی په‌یوه‌ندی تایبه‌ت به‌دابین کردنی گه‌یاندن له‌نیوان ویستگه‌کانی زه‌مینی فرۆکه‌وانی شارستانی	شبكة إتصالات الطيران	ICAO
ATO	Actual time overhead	کاتی راسته‌قینه‌ی سه‌ر پینگه‌که / شوپنه‌که	نیشانه‌یه یان به‌لگه‌یه بو گه‌یشتنی فرۆکه‌که بو سه‌ر شوپنیکێ ديارى کراو	الوقت الحقيقي فوق الموقع	Others
ATOT	Actual take off time	کاتی راسته‌قینه‌ی به‌جی‌هیشتن (فرین) / رۆیشتن ، دەرچون	*****	الوقت الحقيقي للمغادرة	Others

Abbreviation	Meaning in English	مانا به كوردی	Explanation / رoonکردنهوه	Meaning in Arabic	References
ATP	... At ... (time or place) له (شوین یان کات)	نیشانهیهک بو شوین و کات بهکارنهینریت في (وقت أو مکان)	ICAO
ATS	Air traffic services	خزمهتهکانی جموجوئی ههوايي (ئاسمانی)	نیشانهیهکه بو زانینی خزمهتهکانی جموجوئی ههوايي(ئاسمانی)	خدمات الحركة الجوية	ICAO
ATSU	Air traffic services unit	یهکهی خزمهتهکانی جموجوئی ههوايي (ئاسمانی)	*****	وحدة خدمات الحركة الجوية	Others
ATTN	Attention	بهئاگابون - ئاگایی - وریابون	نیشانهی راکیشانی سهرنجی بهرانبهره بو بهئاگابون	إنتباه	ICAO
AT-VASIS	to be pronounced “AY-TEE-VASIS”) Abbreviated T visual approach slope indicator system	کورتسه سیستمیکی بینینه بو دیاریکردنی لاری یان لیژی (دابەزینی) نزیک بونهوه	سیستمیکی بینینه له ژمارهیهک رووناک کههوه پیک دیت به رهوشیکی تایبتهت یارمهتی فرۆکهوان ئەدات تادئتیابیت که نزم بونهوهی فرۆکهکهی لهکاتی نزیک بونهوه بو نیشتنهوه بهشیوهیهکی دروست ئەنجام ئەدریت	النظام البصري المختصر لتحديد إحداد التقرب	ICAO
ATYP	Aircraft Type	جوۆی فرۆکه	*****	نوع الطائرة	Others
ATZ	Aerodrome traffic zone	ناوچهی جموجوئی ئاسمانی فرۆکهخانه	نیشانهی دیاری کردنی کایهه ههوايي دهوری فرۆکهخانهیه تایبتهت به پاراستنی جموجوئی ههوايي له فرۆکهخانهکه	منطقة حركة المطار	ICAO

Abbreviation	Meaning in English	مانا به كوردى	روونكردنهوه /Explanation	Meaning in Arabic	References
AUG	August	مانگى ئاب	نیشانەى مانگى ئابە	شهر آب	ICAO
AUTH	Authorized or authorization	رېگه پېدراو يان رېگه پېدان	نیشانەى رېگه پېدانى كه سيك يان لايه نيك	مخول أو تخويل	ICAO
AUW	All up weight	كيشى گشتى / هه موو كيشه كه	نیشانەى سه رجهم كيشى فرۆكه كه يه	الوزن الكلي	ICAO
AUX	Auxiliary	يارينه دهر	نیشانەى داوا كردنى يارمه تى يان داوا كردنى يارمه تى يه	مساعد	ICAO
AVBL	Available or availability	به رده ست يان فرديه	نیشانەى نه وه يه كه شتيك هه يه له به رده ستدا يان به لگه ي فرديه يه	متوفر أو الوفرة	ICAO
AVG	Average	رېك خراو / تېكرا / هه موارگراو	نیشانەى كه بو تېكرايى	معدل	ICAO
AVGAS	Aviation gasoline	سوته مه نى (فرينه وانى) فرۆكه يان فرۆكه وانى	نیشانەى بو سوته مه نى فرۆكه وانى	وقود الطيران	ICAO
AVOL	Aerodrome Visibility operational level	كه مترين مه وداى بينى پيوستى به كاره ينانى فرۆكه خانه كه	بو به كاره ينانى هه ر فرۆكه خانه يه كه پيوسته لانى كه مى بينين هه بيت به پى ئى نه و ئامير و ئامرازانه ي كه له به رده ستدا هه يه	الحد الأدنى لمدى الرؤيا اللازم لإستخدام المطار	Others
AWOS	Automatic weather observation system (see the photo in the annex)	سىستى خوگرد بو ديارى كردنى بارى كەش و هه وا ، خوگاره سىستى ديارى كردنى بارى كەش و هه وا	نیشانەى بو سىستىك كه بتوانيت بارودوخى كەش و هه وا ديارى بكات به خوورسكى و دهرخستنى بو به كاره ينه رانى	النظام الطوعي لتحديد الأحوال الجوية	Others

Abbreviation	Meaning in English	مانا به كوردی	روونکردنهوه /Explanation	Meaning in Arabic	References
AWTA	Advise at what time able	پێراگه یانیدن به و کاتهی که دهتوانریت / له کاتی خۆیدا / له کاتی پێویستدا	نیشانهیه که بو داواکردنهی راگهیه ندراوێک به و کاتهی که دهتوانریت داوایه که به جێ بهێنریت یان کارێک ئه نجام بدریت	الإبلاغ عن الوقت الممكن	ICAO
AWY	Airway(see the photo in the annex)	ریگای ههواایی / رارهوی ئاسمانی	نیشانهیه که بو رارهوی ئاسمانی	طریق جوی	ICAO
AZM	Azimuth (see the photo in the annex)	پێگه ی ئاسوویی / ئاسۆ	نیشانهیه که بو پێگه ی ئاسوویی فرۆکهیه که پێوراو به گۆشه ی سهروی مگناتیسی	الموقع الأفقي	ICAO

Abbreviation	Meaning in English	مانا به کوردی	روون کردنهوه /Explanation	Meaning in Arabic	References
B	Blue	رهنگی شین	*****	اللون الأزرق	ICAO
B&D	Bearing and Distance	ئاراسته و دوری له خالیکی زانراوهوه	*****	الإتجاه والمسافة من نقطة معينة	Others
BA	Braking Action	توانای وه ستانی فرۆکه له سهر فرگه	مه بهست له م رسته په دیاری کردنی توانای خشانندی تایه ی فرۆکه که په له و کاته ی ئه نیشیته وه له سهر فرگه که که له سی پۆلین دا خو ی ده بینیت 1. زۆرباشه ئه گهر رووی فرگه که هیچ شتیکی له سهر نه بیت وه ک سه هۆل و ئاوی باراناو. 2. باشه که میک یان سه هۆل یان ئاوی له سهر بیت. 3. خراپه له بوونی چینیک سه هۆلی ئه ستور له سهر رووی فرگه که	قدرة توقف الطائرة على المرج	ICAO
BARO-VNAV	Barometric Vertical Navigation	که شتیه وانی ستونی (ستونه که شتیه وانی) به به کارهینانی پیوه ری فشاری هه وایی	مه بهست ئاراسته ی ستونی فرۆکه که په که به هوی پیوه ری فشاری هه وایی ناو فرۆکه که وه ئه زمارکراوه ئه م جوړه له قوناغی نزیکبونه وه دا به کارئه هینریت بو نیشیتنه وه به به کارهینانی ئه وگوشه ی خواربونه وه ی که بو فرۆکه خانه کان دیاری کراوه	الملاحه العمودیه باستخدام جهاز قياس الضغط الجوي	ICAO

Abbreviation	Meaning in English	مانا به كوردی	روونکردنهوه / Explanation	Meaning in Arabic	References
BASA	Bilateral Aviation Safety Agreement	ریکەهوتنی دوولایه‌نەه بـۆ سه‌لامه‌تی (بی‌وه‌یی) فرۆکه‌وانی	*****	إتفاق ثنائي يتعلق بسلامة الطيران	Others
BASE	Cloud Base	بنی هه‌وره‌که / نزمترین بنکه‌ی هه‌ور / ژیر هه‌ور	*****	قاعدة الغيوم	ICAO
BCFG	Fog Patches	په‌له‌ی ته‌م	*****	بقع من الضباب	ICAO
BCN	Beacon	رېبهری بیه‌ل / چ‌راوگی فرۆکه‌خانه	سیستمی که شتی‌هوانی یه‌ سگنال په‌خش ئەکات فرۆکه‌خانه‌کان به‌کاری ئەه‌یتین بۆ زانی‌نی ئاراسته‌ی فرۆکه‌خانه	مرشد لاسکي	ICAO
BCST	Broadcast	په‌خش ئەکات	مه‌به‌ست په‌خش کردنی زانیاری یان سگنال‌ه‌ به‌ کایه‌ی ئاسماندا	یبث	ICAO
BDRY	Boundary	سنور	مه‌به‌ست له‌سنوری کایه‌ی ئاسمانیه‌ یان سنوری ناوچه‌یه‌ک له‌کایه‌ی ئاسمانی	حدود	ICAO
BECMG	Becoming	ئهبیت یان ئەشیت یان گونجاوه	*****	يصبح أو سيكون أو ملأتم	ICAO
BFR	Before	له‌پیش ، پیش	*****	قبل	ICAO
BKN	Broken	شکاو یا شکینراو	*****	مكسور أو تم كسره	ICAO

Abbreviation	Meaning in English	مانا به کوردی	روونکردنهوه / Explanation	Meaning in Arabic	References
BL Blowing (Followed by DU = Dust or followed by SA = Sand or SN = Snow	هه ئه کات څه گهر DU له دوايه وه بېت به مانای توژ نه بارېت و باکه به توژه وه هه ئه کات نه گهر SA له دوايه وه بېت به مانا باکه لی پيوه يه و نه گهر SN بېت به مانا باکه به فری پيوه نه بېت	ئهم کور تکراره يه به کار نه هېنرېت بو (با)	يهب (إذا جاء بعدها DU فهذا يعني الغبار سيهب أي أن الرياح ستكون مصحوبة بغبار وإذا جاء بعدها SA فهذا يعني أن الريح ستكون مصحوبة بالرمل وإذا جاء بعدها SN فهذا يعني أن الريح ستكون مصحوبة بالوفر أو الثلج	ICAO
BLDG	Building	دروست ده کات ، بنيات ده نيټ	*****	يبيي أو ينشيء	ICAO
BLO	Below Clouds	له ژير هه ووردا	مه به ست له وه يه فرۆکه که له ژير هه ووره که وه نه فرېت	تحت الغيوم	ICAO
BLW Below ...	ژير	به گشتی به کار نه هېنرېت که شتیک له ژير شتیکي تره وه بېت	تحت	ICAO
BOMB	Bombing	ته قينه وه يان بومباران	*****	إنفجار أو قصف بالقنابل	ICAO
BPN	Boundary Point of Entry	خالئ چونه ناو سنوری ناوچه ی فرپین	*****	نقطة دخول حدود إقليم الطيران	ICAO
BR	Mist	هه وریکی ته نک/ته میکی ته نک/که م	*****	ضباب خفيف	ICAO
BRA	Bearing, Range and Altitude	ناراسته ی دووری له خالیکه وه و به رزی نه و شوینه له سه ر ناستی روی ده ریا	*****	الإتجاه والمسافة من نقطة معينة والإرتفاع عن مستوى سطح البحر	Others

Abbreviation	Meaning in English	مانا به کوردی	روونکردنهوه /Explanation	Meaning in Arabic	References
BRF	Short (Used to indicate the type of approach desired or required)	کورتیهکه به کاردیت بو دیاریکردنی کردنی جوړی کرده ی نزیك بونهوه بو نیشتنهوه له فرۆکهخانه	*****	مختصر (يستخدم لبيان نوع عملية التقرب المرغوب فيها أو المطلوبة للهبوط في المطار)	ICAO
BRG	Bearing	ناراسته ، ناقار □ □	ناراسته ی فرۆکهیهک له خالیکی دیاری کراو یان شوینیکی دیاری کراو نهک ناراستهکه ی به بهراورد له سهروی موگناتیس که Heading ه	اتجاه □ □	ICAO
BRKG	Braking	وهستان	دهربړینی حالهتی وهستانه له کاتی گفتوگوکردن یان له کاتی جوتهدا	توقف	ICAO
BS	Commercial broadcasting station	وېستگهیهکی په خشی بازرگانی	*****	محطة بث تجارية	ICAO
BTC	Basic Training Course	خولیکی راهینانی بنهړهتی	*****	دورة تدريب أساسية	Others
BTL	Between Layers	نیوان چینهکان	به کار نه هینریت که فرۆکهکه له ناو هه وره گاندا بفریت	بین طبقات	ICAO
BTN	Between	نیوان	*****	بین	ICAO
BRF	Short (Used to indicate the type of approach desired or required)	کورتیهکه به کاردیت بو دیاریکردنی جوړی کرده ی نزیکونهوه بو نیشتنهوه له فرۆکهخانه	*****	مختصر (يستخدم لبيان نوع عملية التقرب المرغوب فيها أو المطلوبة للهبوط في المطار)	ICAO
BUF	Binary universal form for the representation of meteorological data	نمونه ی جیهانی دووفاقی (دوولانی) بو روون کردنهوه ی داتای بارودوخی که ش ناسی	هیمایهکه بو مه بهستی فرۆکهوانی شارستانی له سهر ناستی جیهان له لایه که شناسیهوه به کاردیت	نموذج عالمي مزدوج لتوضیح بیانات الأنواء الجوية	ICAO

Abbreviation	Meaning in English	مانا به کوردی	روونکردنهوه /Explanation	Meaning in Arabic	References
C	Degrees Celsius (Centigrade)	پلهی گهرمی سهدی	*****	درجة الحرارة المثوية	ICAO
CAA	Civil Aviation Authority	دهسته لاتی فرۆکه وانیی شارستانی	*****	سلطة الطيران المدني	Others
CAAS	Class A Airspace	گوشادی (کایه) ناسمانی جوړی A	کایه ی ناسمانی له فرۆکه وانی شارستانییدا حهوت جوړه له هه رجوړیکدا خزمهتگوزارییه کی دیاری کراو پیش کهش ده کریت	فضاء جوي من الصنف A	Others
CAR	Civil Aviation Regulations	رینماییه کانی فرینه وانیی (فرۆکه وانی) شارستانی	*****	تعليمات الطيران المدني	Others
CASA	Civil Aviation Safety Authority	دهسته لاتی بیوهی (فرۆکه وانی) فرینه وانیی شارستانی	*****	سلطة سلامة الطيران المدني	Others
CAT	Category	جوړ - پۆلین - شیواز	*****	صنف	ICAO
CAVOK	Cloud, Visibility and present weather better than prescribed values or conditions	هه ورو بارودوخی کهش ناسی و مه ودا ی بینین باشه	ئهم پرستهیه به کارئه هینریت له لایهن کارمندان کی شناسیه وه بو دیار یکردنی باری کهش و هه و به و جوړه ی که باشه (که مه ودا ی بینین له 10 کم زیاتریت)	الغيوم ومدى الرؤيا والحالة الجوية جيدة	ICAO
CB	Cumulonimbus	کیمولونیمبس : جوړه هه وریکه	ئهم جوړه له هه و تریشقه ی ته گه لدا یه و مه ترسی هیه له سه ر فرۆکه کان بو یه پیویسته لی دووریکه ویته وه	کیمولونیمبس : نوع من أنواع الغيوم	ICAO

Abbreviation	Meaning in English	مانا به كوردى	روونكردنهوه /Explanation	Meaning in Arabic	References
CBAS	Class B Airspace	گوشادى (كايهى) ئاسمانىي جوړى B	كايهى ئاسمانى حهوت جوړه له ههرجوړيكددا خزمهت گوزاريهكى ديارى كراو پيش كesh نه كريت	فضاء جوي من الصنف B	Others
CC	Cirrocumulus	سپروكيومولهس : جوړه ههوريكه	*****	سپروكيوملس: نوع من أنواع الغيوم	ICAO
CCAS	Class C Airspace	گوشادى (كايهى) ئاسمانىي جوړى C	كايهى ئاسمانى حهوت جوړه له هه جوړيكددا خزمهت گوزاريهكى ديارى كراو پيش كesh ده كريت	فضاء جوي من الصنف C	Others
CD	Candela	مؤم	بهكار نه هينريت بو پيوانى چپرى رؤشنايى	شمعة	ICAO
CDAS	Class D Airspace	گوشادى (كايهى) ئاسمانىي جوړى D	كايهى ئاسمانى حهوت جوړه له هه جوړيكددا خزمهت گوزاريهكى ديارى كراو پيش كesh ده كريت	فضاء جوي من الصنف D	Others
CDN	Coordination (message type designator)	هاوناھهنگى ، هاوكارى	بو نهو نامهيهى كه تنها بو مهبهستى ههماههنگى بهكارنه هينريت	تنسيق	ICAO
CEAS	Class E Airspace	گوشادى (كايهى) ئاسمانىي جوړى E	كايهى ئاسمانى حهوت جوړه له هه جوړيكددا خزمهت گوزاريهكى ديارى كراو پيش كesh ده كريت	فضاء جوي من الصنف E	Others

Abbreviation	Meaning in English	مانا به كوردى	Explanation / روونكردنه وه	Meaning in Arabic	References
CET	Clearance Expiry Time	كاتى به سهر چوونى ريگه پيدانه كه	به كار ئه هينريت له لايهن په كه گانى چاوديري ئاسمانيه وه بو ديارى كردنى ئهو كاتهى كه كوتاي بو ريگه پيدانه ئه هينريت كه دراوه به فرۆكه كه	وقت إنتهاء التصريحة	Others
CF	Change frequency to	دهربارهى گۆرپنى شه پۆلى په يوه ندى بو	به كار ئه هينريت بو گۆرپنى شه پۆلى گه ياندى له نيوان نيردر و وه رگردا	حول موجة الإتصال الى	ICAO
CFAS	Class F Airspace	گوشادى (كايهى) ئاسمانى جۆرى F	كايهى ئاسمانى حهوت جۆره له ههر جۆرى كدا خزمهت گوزاريه كى ديارى كراو پيش كهش ده كريت	فضاء جوي من الصنف F	Others
CFIT	Controlled Flight into Terrain	ريگرتن له پيكدادانى فرۆكه به به ره به سته گانى سهر زه ويذا	سيستميكه له سهر فرۆكه گان به ستراره هه لئه ستيت به ديارى كردنى به رزى فرۆكه كه بو كابتنى فرۆكه كه له ناستى به ره به سته گانى سهر زه ويه وه كه بتوانيت خوى بپاريزيت لبيان	منع اصطدام الطائرات بالعوائق الأرضية	Others
CFL	Cleared Flight Level	ئاستى ئهو به رزيبهى كه به فرۆكه كه دراوه	*****	الإرتفاع المستوى الذي رخصت له الطائرة	Others

Abbreviation	Meaning in English	مانا به كوردی	Explanation / روونکردنهوه	Meaning in Arabic	References
CFM	Confirm or I confirm (to be used in AFS as a procedure signal)	پهسه نده - پهسه ندى نه كهم به كار نه هينریت له لایه نه خزمهت گوزاری فرینه وانیه جیگیره وه	*****	أؤید أو أنا أؤید (يستخدم هذا المصطلح من قبل خدمات الطيران الثابتة)	ICAO
CG	Center of Gravity	چهقی کیش - چهقی قورسای	بو هه موو ته نیک خالیك هه یه که ته وای کیشه که ی تیا چر بوته وه پی نه لاین چهقی کیش یان چهقی قورسای	مركز الثقل	Others
CGAS	Class G Airspace	گوشادی (کایه ی) ناسمانی جوړی G	حهوت جوړ کایه ی ناسمانی هه یه له هه جوړیکدا خزمهت گوزاریه کی دیاری کراو پیش کهش نه کرین	فضاء جوي من الصنف G	Others
CGL	Circling guidance light (s)	رونه اکیه بی کارهاتو (رؤشنای یه کان) بو ناراسته ی بازنه یی	مه بهست به کاره یانی روشن که ره وه یه که به کار بهینریت بو ناراسته کردن لایه نیکی دیاری کراو که به شیوه یه کی بازنه یی بجوئیت	الضياء المستخدم للتوجيه الدائري	ICAO
CH	Channel	که نال - چه نال	مه بهست له که نالیکه به کار نه هینریت بو په یوه ندى کردن	قناة	ICAO
CHEM	Chemical	کیمیایی	*****	کیمیایي	ICAO
CHG	Modification (message type designator)	هه موار کردن یان گوړین	نه و نامه یه ی که ده نیریت که تیا یدا گوړانکاری یان ریک خستنی تیدا کراوه بو هه ندى زانیاری	تعديل أو تغییر	ICAO

Abbreviation	Meaning in English	مانا به كوردى	Explanation / روونكردنه وه	Meaning in Arabic	References
CI	Cirrus	سیره س : جۆره هه وریکه	جۆریکه له هه وری سپی که هه ئمی ئاوی تیدایه و بهرزه	سیرس : نوع من أنواع الغيوم	ICAO
CIMIL	Civil/Military Coordination	هه ماههنگی له نیوان فرینه وانایی شارستانی و سه ریازی	*****	التنسيق بين الطيران المدني والعسكري	Others
CIV	Civil	شارستانی ، سیویل	بو مه بهستی شارستانی به کارئه هینریت بو نمونه فرۆکه وانی شارستانی	مدني	ICAO
CK	Check	چیک بکه - وردبینی بکه - دننیا به	*****	دقق أو تأكد	ICAO
CL	Centre Line	هیللی ناوه راست - نیوهز	*****	الخط المنصف	ICAO
CLBR	Calibration	پیانسه سازی - پشکنین - گری ژهن کردن	پشکنینی هه رش تیك بو دننیا بوون له وهی که دروسته بو به کارهینان	تعير أو فحص	ICAO
CLD	Cloud	ههور	*****	غيوم	ICAO
CLG	Calling	بانگی نه کات / گازی نه کات	*****	ينادي	ICAO
CLIMB-OUT	Climb-out area	ناوچهی هه لگه پان	ئهو کایه یه ی که فرۆکه که پیا هه ئه گه پیت - بهرزه بهیته وه	منطقة التسلق	ICAO
CLR	Clear(s) or cleared to . . . or clearance	مۆلهت - ریگه پیدان - ریگه ی پیدرا	به کارئه هینریت کاتیك قسه کهر یان نیردهری نامه ریگه ی ئه دا به گوینگر یان وه رگری نامه بو کاریکی دیاری کراو زیاتر به کارئه هینریت له لایهن یه که گانی چاودیری ئاسمانیه وه	ترخيص أو رخصت الی أو رخصة	ICAO

Abbreviation	Meaning in English	مانا به كوردی	Explanation / روونکردنه وه	Meaning in Arabic	References
CLSD	Close or closed or closing	داپخه - داخراو - دائه خریت	وه كو ئه وهی بلیین فرۆكه خانه كه داخراوه	إغلاق أو مغلاق أو يغلق	ICAO
CM	Centimeter	سانتی مەتر	*****	سنتیمتر	ICAO
CMB	Climb or climbing to	هه لگه پرا - هه لته گه ری بو - هه لگه ران	به كار ئه هینریت کاتیك ریگه درا به فرۆكه كه كه هه لگه ری ت یان به رزیته وه یان له کاتی هه لگه رانداییت	اتسلق أو تسلق الی أو يتسلق الی	ICAO
CMPL	Completion or completed or complete	ته واو کردن - ته واو کرا - ته واو ئه کریت	*****	إكمال أو أكمل أو يكمل	ICAO
CNL	Cancel or cancelled	پوچه ل - پوچه ل ئه کریت	*****	ملغى - ألغى	ICAO
CNS	Communications, navigation and surveillance	په یوه ندی یه کان - که شتی هوانی - بینینگیری	به كار ئه هینریت بو دربرینی له و سیستمه نوئ یانه ی گه یان دن و په یوه ندی و میلاحه و بینگیری	الاتصالات - الملاحة	ICAO
CNS/ATM	Communications, navigation and surveillance/ Air Traffic Management	په یوه ندی و گه یان دن - که شتی هوانی و بینینگیری به کار ئه هینریت یان پیوسته بو به ریوه بردنی جموجوئی ناسمانی	هۆیه کانی په یوه ندی و گه یان دن و فرینه وانی و پشکنین و به ی پیردنیان	يقصد بها وسائل الإتصالات والملاحة الجوية والإستطلاع الجوي المستخدمة أو اللازمة لعمليات إدارة الحركة الجوية	Others
COM	Communications	په یوه ندی یه کان	*****	الاتصالات	ICAO
CONC	Concrete	کۆنکریت	*****	کونکریت	ICAO
CONS	Continuous	به رده وانی - به رده وام - یه کیینه - بی وه ستان	*****	الإستمرارية أو مستمر	ICAO

Abbreviation	Meaning in English	مانا به كوردى	Explanation / روونكر دهنه وه	Meaning in Arabic	References
CONST	Construction or constructed	دروست كراوه كان - دروست كراو	*****	إنشاءات أو منشأ	ICAO
CONT	Continue(s) or continued	به ردهوام نه بئيت - به ردهوام	*****	يستمر أو مستمر	ICAO
COOR	Coordinate or coordination	هه ماههنگ يان له هه ماههنگدايه	*****	تنسيق أو ينسق	ICAO
COORD	Coordinates	كوردينهت - تان و پو - خال جى ي	مه بهست لهو كوردينهيه يان نهو خالهيه يان نهو پيگهيه به پيى هئله كانى دريژى و پانى	الإحداثيات	ICAO
COP	Change-over point	خالى گورين	به كار نه هئيريت بو ديارى كوردنى نهو خالهيه كه به رپرسيارى تى كونترول كردنى فرؤكهيه كه له يه كهيه كه چاوديرييه وه نه دريت به يه كهيه كه چاوديري تر	نقطة التحويل	ICAO
COR	Correct or correction or corrected (used to indicate corrected meteorological message; message type designator	راست كرايه وه - راست كوردنه وه - راسته ❖ به كار نه هئيريت لهو نامه يانهيه كه كه شناسى دهري نه كات بو نيشاندانى نه وهيه كه گورپانكارى ههيه لهو زانباريانهيه كه كه شناسى له وه و پيش دهري كردوه ❖	*****	صحح أو تصحيح أو صحيح (يستخدم هذا المصطلح عادة في الرسائل التي تصدرها الأنواء الجوية للدلالة على وجود تعديلات على المعلومات الأنوائية التي سبق إصدارها)	ICAO
COV	Cover or covered or covering	داي نه پو شيت - دايپوشى - به ردهوامه له دايپوشين	*****	يغطي أو غطى أو مستمر بالتغطية	ICAO

Abbreviation	Meaning in English	مانا به کوردی	Explanation / روونکردنهوه	Meaning in Arabic	References
CPDLC	Controller-pilot data link communications	زانباریییه په یوه ندی نیوان فرۆکه وان و چاودیری ئاسمانی	رینگه یه کی تازه یه بو دابین کردنی په یوه ندی داتایی له رینگه ی مانگه ده ست کرده گانه وه نیوان کابتنی فرۆکه و ویستگه گانی چاودیری ئاسمانی	إتصالات بيانية بين قائد الطائرة والمراقب الجوي	ICAO
CPL	Current flight plan (message type designator)	نه خشه ی فرپینی به رده ست به سه ر نه چووه ﴿ هیما یه که جوړی نامه که درئه خات ﴾	پیش هه موو گه شتیک کابتنی فرۆکه که نه خشه ی فرپینه که ی ریک ده خات کاتیک ده ست نه کات به فرین نه خشه که پی ئه وتريت نه خشه ی فرپینی جی به جی کردن	خطة الطيران النافذة (رمز يبين نوع الرسالة)	ICAO
CRC	Cyclic redundancy check	پشکنینی یه کبینه ی خولی	*****	الفحص الدوري المستمر	ICAO
CRM	Collision risk model	نمونه یه که بو مه ترسی پی کدادان	*****	نموذج لخطر التصادم	ICAO
CRZ	Cruise	باره وین / گه یشته ناستی خو ی / یا سه ره واکه وت	به کار نه هینریت کاتیک فرۆکه که ده گاته هه وای خو ی و له به رزییه گدا ده فریت بی نزمیونه وه و هه لگه پان	يستوي أو يطوف	ICAO
CS	Call sign	بانگه وازی فرۆکه	پیویسته هه ر فرۆکه یه که که له ئاسماندا ده فریت وشه یه کی بانگه وازی هه بیت ویستگه گانی سه رزه وی یان فرۆکه گانی تری ئاسمان بتوانن بانگی بکه ن یان په یوه ندی پیوه بکه ن	نداء الطائرة	ICAO

Abbreviation	Meaning in English	مانا به كوردى	Explanation / روونكر دنه وه	Meaning in Arabic	References
CS	Cirrostratus	سروستراتس: جۆره هه وریکه	له لایه ن گهش ناسیه وه به کارئه هیئریت بۆ دیاری کردنی جۆریک له هه و ره کان	سروستراتس: نوع من أنواع الغيوم	ICAO
CT	Control Tower	قولهی چاودییری ئاسمانی	(see the photo in the annex)	برج المراقبة الجوية	Others
CTA	Control area	ناوچهی چاودییری - ناوچهی كۆنترۆل	كایهی ئاسمانی به پێی بنه ماکانی فرین کراوه به ناوچهی چاودییری ﴿كۆنترۆل﴾ کراو ﴿ و ناوچهی تایبتهت به نزیك بون هه ﴿ Approach﴾ بۆ نیشته وه و کایهی ئاسمانی فرۆکه خانه	منطقة المراقبة	ICAO
CTAM	Climb to and maintain	سه رکه وه (هه لگه رێ) یان به رزه ره وه بۆ ئه وه به رزییه	به کارئه هیئریت به مانا فرۆکه که رێگه پیدراوه بۆ به رزییه کی دیاری کراو و پێویسته کابتنی فرۆکه که به رزییه وه بۆ ئه وه به رزییه وه و له سه ری به رده وام بیته	تسلق الى وحافظ على الارتفاع	ICAO
CTC	Contact	په یوه ندی بکه	*****	إتصل	ICAO
CTL	Control	چاودییری - كۆنترۆل	*****	مراقبة	ICAO
CTN	Caution	راچاله کان (وریا کردنه وه) - ئاگادار کردنه وه	*****	تحذير	ICAO

Abbreviation	Meaning in English	مانا به كوردی	Explanation / روونکردنهوه	Meaning in Arabic	References
CTR	Control zone	پشتینهی چاودیچی	بهكار نههینریت بۆ نهو کایه ناسمانیهی که له دهرهوهی فرۆکهخانیه و نهو فرۆکانهی تییدا نهفرن لهژیر چهند رینماییهکی تایبهتان	حزام المراقبة	ICAO
CU	Cumulus	کیمولس : جۆره ههوریکه	*****	کیمولس : نوع من أنواع الغيوم	ICAO
CUST	Customs	گمرگ	*****	الجمارك	ICAO
CVFR	Controlled Visual Flight Rules	فرین که به بینین کۆنترۆل کرابیت	*****	طيران بصري مسيطر عليه	Others
CVR	Cockpit voice recorder	دهنگتۆمارکه ره ی ناو کابینهی فرۆکه	هه موو فرۆکهیهکی شارستانی ئامیچی ریکۆردهری دهنگی تیادیه بۆ تۆمارکردنی هه موو قسه و دهنگهکان که له ناو کابینهی فرۆکهکهدا دهکریت ئەم ریکۆردهره بهکیکه له گرنگترین بابته که بهکارئههینریت لهکاتی سۆراغ و لیکوئینهوه له رووداوهکانی فرۆکه	مسجل الأصوات داخل مقصورة الطائرة	ICAO
CW	Continuous wave	شهپۆلیکی بهردهوام	*****	موجة مستمرة	ICAO
CWP	Controller Working Position	شوینکاری چاودیچی ناسمانی	ئهو شوینهی که چاودیچی ناسمانی ئهرکهکانی تیا جیبه جی دهکات	موقع عمل المراقب الجوي	Others
CWY	Clearway	پاکه چی ، بیکۆس په چی ، بی بهر بهست	شوینیکه له سه ره زهوی که هیچ بهر بهستی تیانیه و فرۆکهکه دهتوانیت دهست بکات بهرزبونهوه دواي فرین وجیابونهوهی له سه ره زهوی	طريق خال من العوائق	ICAO

Abbreviation	Meaning in English	مانا به کوردی	Explanation / روونکردنهوه	Meaning in Arabic	References
D...	Danger Area (followed by identification)	ترسه شوین، ترسگه ﴿ له دوایهوه هیماى ناوچهکه یان شوینهکهى دیاری ده کریت ﴿	له فرۆکهوانی شارستانیدا چهند شوینیک ههیه ﴿ لهسهه زهوى ﴿ که مهترسى ههیه بهسهه ئاسمانهکهیدا بفرییت و لهسهه دهسته لاتهکانی فرۆکهوانی شارستانی پپویسته شوینهکانیان دیاری بکرین و له میانى نهخشه میلاحیهکاندا بلاو بکرینهوه و دیاری بکریت	منطقة خطرہ (يذكر بعدها رمز المنطقة أو تحديد موقعها)	ICAO
DA	Decision Altitude	برپاره بهرزى/ بلندی برپاردراو	مه بهست له بهرزى فرۆکهکهیه لهسهه ئاستى رووى ده ریاوه که فرۆکهکه نهى گاتى پپویسته لهسهه کابتنى فرۆکه برپار بدات یان دهست بکات به پرۆسهى نزیک بونهوه ﴿ approach ﴿ بو نیشتنهوه یان پرۆسهى نزیک بونهوه و نیشتنهوه پوجهل بکاتهوه	ارتفاع القرار	ICAO
DALGT	Daylight	کاتى رۆژ - بهرۆژ	*****	وقت النهار	Others
DAP	Departure and Approach Procedure	رێکارهکانى بهجى هیشتن و نزیک بونهوه	چهند رێکاریکه رێگه نیشان ئهدات به کابتنى فرۆکه کاتى بهجى هیشتن و نزیک بونهوه له فرۆکهخانه بو نیشتنهوهى فرۆکهکههه	سياقات المغادرة والتقرب	Others

Abbreviation	Meaning in English	مانا به كوردی	Explanation / روونکردنه وه	Meaning in Arabic	References
D-ATIS	(to be pronounced "DEE-ATIS") Data Link Automatic Terminal Information Service	چهردهیهك زانیاری په خشی خوگرد به زانیاریه کانی فرۆکه خانه	سیستمی ATIS سیستمیکی تایبه ته له فرۆکه خانه کان خوبه خو سه رجهم زانیاریه کانی په یوه ست به فرۆکه خانه و نه و زانیاریان هی که ده دریت به سیستمه که په خشی ده کات	وصلة بيانات البث الطوعي لعلوم المطار	ICAO
DC	Departure Clearance	مۆله تی به جی هیشتن- ریگه پیدان بو به جی هیشتن	نه و مؤله ته یه که فرۆکه که وه ری نه گریت له قوله ی چاودیری بو به جی هیشتن یان رویشتن	رخصة المغادرة	Others
DCD	Double Channel Duplex	په یوه ندییه کان به هوی یه که شه پوله وه له نیوان دوولایه ندا	به مانا ناردن و وه رگرتن به به کارهینانی یه که شه پۆل	اتصالات بين طرفين باستخدام موجة واحدة	ICAO
DCKG	Docking	پاگرتن	ناراسته کردنی فرۆکه یه که بو شوینی وه ستان له سه ره نه پرون	توجيه الطائرة الى المكان المخصص لوقوفها	ICAO
DCPC	Direct Controller-Pilot Communications	په یوه ندییه راسته و خو کانی نیوان قوله ی چاودیری و کاپتنی فرۆکه	*****	الاتصالات المباشرة بين المراقب الجوي وقائد الطائرة	ICAO
DCS	Double Channel Simplex	په یوه ندیی نیوان دوولایه ن به به کارهینانی دوو شه پۆلی جیاواز ﴿فريکونسی﴾	به مانای په یوه ندی کردن به هوی به کارهینانی شه پۆلیک بو ناردن و به شه پۆلیکی تر بو وه رگرتن	اتصالات بين طرفين باستخدام موجتين مختلفتين.	ICAO

Abbreviation	Meaning in English	مانا به كوردى	روونكردنهوه /Explanation	Meaning in Arabic	References
DES	Descend to or Descending to	دابەزە بوۆ - لە قووناغى دابەزىنداىه بوۆ	هەر مۆلەتێك كە بدريت به فرۆكەيهك بوۆ نزمبونهوه بوۆ بهرزىيهكى ديارىكراو يان راپۆرتيێك له كابتنى فرۆكەكهيهوه ئاماژە بيێت به نزمبونهوه بوۆ بهرزىيهكى ديارى كراو	إهبط الى أو في حالة هبوط الى	ICAO
DEST	Destination	شويىنى مەبەست - ويىستگەى مەبەست	ئەم دەستە واژەيه له بنەرەتدا بوۆ ئەو فرۆكەخانەيهى كە فرۆكەكە مەبەستىيى بچيێت بەگارئەهيێريت	الجهة المقصودة	ICAO
DETRESFA	Distress Phase	قووناغى مەترسى	لە كاتى رووبەرپووبەنەوهى فرۆكەيهك بوۆ رووداو يان قەومان بەسى قووناغ تى ئەپەرپت قووناغى 1- گومان 2- راچلەكان 3- مەترسى	مرحلة الخطر	ICAO
DEV	Deviation or Deviating	لارى - خواری - لارى بوون - خواریبون	مەبەست له خواریبونەوهى فرۆكەكهيه له ئاراستهگهى	إنحراف أو ينحرف	ICAO
DF	Direction Finding	دۆزەرەوهى ئاراسته/ئاراس ته دۆز لادۆز	سىستىمىكى زەمىنييه بههۆيهوه ئاراستهى فرۆكەكان دەزانريت	موجد الإتجاه	ICAO

Abbreviation	Meaning in English	مانا به كوردى	Explanation / رoonکردنهوه	Meaning in Arabic	References
DFDR	Digital Flight Data Recorder	گهشته زانیاری تۆمارکهره / تۆماره‌ی زانیاریه‌کانی گهشت	سیستمیکه له‌ناو فرۆکه‌کاندا هه‌ئەستیت به تۆمارکردنی سه‌رحه‌م داتا و زانیاریه‌کانی په‌یوه‌ست به‌گه‌شتی فرۆکه‌یه‌که‌وه و سودی ئه‌بیت بۆ پروسه‌ی لیکۆلینه‌وه له‌کاتی رووداوی فرۆکه‌کان	مسجل بيانات الرحلة	ICAO
DFTI	Distance From Touchdown Indicator	گیچی نیشانه‌ری دیاریکردنی دورییه‌کان له‌ناوچه‌ی نیشته‌وه‌ی (پیکدانی) سه‌ر فرگه‌وه	سیستمیکه له‌ناو فرۆکه‌کاندا یارمه‌تی کابتنی فرۆکه‌که‌هه‌دات به‌دیاری کردنی دووری فرۆکه‌یه‌که‌ له‌ناوچه‌ی نیشته‌وه‌ی سه‌ر فرگه‌ یان خالی پیکدانی به‌سه‌ر فرگه‌دا	مؤشر تحديد المسافة من منطقة الهبوط على المدرج	ICAO
DGCA	Director General of Civil Aviation	به‌رپوه‌به‌ری گه‌شتی (فرۆکه‌هوانی) فرینه‌هوانی شارستانی	*****	مدير عام الطيران المدني	Others
DGNSS	Differential Global Navigation Satellite System	سیستمی حیاکاریی جیهانیی ناسمانه‌هوانی (که‌شه‌تیه‌هوانی) به‌به‌کاره‌ینانی مانگی ده‌ستکرد	*****	النظام التفاضلي العالمي للملاحة الجوية باستخدام الأقمار الصناعية	Others
DH	Decision Height	به‌رزوی بریار	مه‌به‌ست به‌رزوی فرۆکه‌که‌یه‌ له‌ئاستی رووی زه‌مینی یه‌وه کاتیک فرۆکه‌که‌ ئه‌یگاتی له‌سه‌رکابتنی فرۆکه‌که‌په‌یوسته‌ بریاری خوی بدات به‌رده‌وام بیت له‌نزیک بونه‌وه‌ی approach له‌ فرۆکه‌خانه‌ بۆ نیشته‌وه‌ یان پوچه‌ل کردنه‌وه‌ی پروسه‌ی نزیک بونه‌وه‌ و نیشته‌وه‌ .	ارتفاع القرار	ICAO

Abbreviation	Meaning in English	مانا به كوردی	روونکردنهوه /Explanation	Meaning in Arabic	References
DIF	Diffuse	بلاویون هوه - په رتبون - په رش بوون	*****	إنتشار	ICAO
DIR	Direct	راسته و خو - په كسه ر	*****	مباشر	Others
DIST	Distance	دووری ، ماوه	*****	مسافة	ICAO
DIV	Divert or Diverting	ناراسته كهی ئه گورپت یان ناراسته كهی گورپ- لادان - لای دا	*****	یغیر إتجاهه أو غیر إتجاهه	ICAO
DL	Data Link	لكی داتاكان	*****	وصلة بیانات	Others
DLA	Delay or Delayed	دواكهوتن یان دواكهوت	*****	تأخیر أو تأخر	ICAO
DLIC	Data Link Initiation Capability	توانستی لكی داتاكان	په یوه ست به به كار هیڼه كانی لكی داتاكان كه به هوی هوه ده توانریت زانیا ریبه كانی په یوه ست به نیشان و ناو ئالوگور بکریت تا نه وه ندهی كه بتوانریت لكی داتاكان به كار بهیتریت	قدرات وصلة البيانات	ICAO
DLT	Delete	پوچه لی نه كات - نهی سرپته وه - وه لای نهی	*****	یحذف أو یشطب	Others
DLY	Daily	رؤژانه	*****	یومي	ICAO

Abbreviation	Meaning in English	مانا به كوردى	روونكردنهوه /Explanation	Meaning in Arabic	References
DME	Distance Measuring Equipment (see the photo in the annex)	ئامپىرى دورپىوى - تيشكوؤ	سىستىمىكه دوو به شه به شىكى له سهر زه مين نهوى تر له سهر فرؤكه كه دانراوه كابتنى فرؤكه كه ده توانييت به هوئى سىستىمى سهر فرؤكه كه هوه دورى فرؤكه كه له سىستىمى كه سهر زهوى يه وه بزانييت	جهاز قياس المسافة	ICAO
DME/N	Distance Measuring Equipment/ Narrow	دورپىوى / باريك / تهسك / به مه زه نه ، تيشكوؤ باريك / تهسك	ئهم سىستىمى ناتوانييت به وردى دورپى كه بپوييت بويه بو كرده نزيك بون هوه به كارئه هينرييت و له سهر راره وه ئاسمانى به كان به كارئه هينرييت بو دورپه زوره كان و له گه VOR واته ﴿رؤژنه﴾ ده به سترىت	جهاز قياس المسافة / الضيق	Others
DME/P	Distance Measuring Equipment / Precision	ئامپىرى ورده دورپىو / تيشكوؤ / ورد - دروست	ئهم ئامپره زور به وردى ده توانييت دورى فرؤكه كه بپوييت بويه له گه سىستىمى ILS ده به سترىت بوؤ approach پشتى پىئه به سترىت	جهاز قياس المسافة / الدقيق	Others
DNG	Danger or Dangerous	مهترسى دار - ترسناك	*****	خطر	ICAO
DOC	Document	به لگه	*****	مستند	Others
DOF	Date of Flight	ديروك ، كات	*****	تاريخ الرحلة	Others

Abbreviation	Meaning in English	مانا به كوردى	/Explanation / روونكردنهوه	Meaning in Arabic	References
DOM	Domestic	ناوخویى – خویهكى - خۆمالى	بۆ گهشتى ناوخویى بهكارئههینریت له چوارچیویه سنورى ولاتهكهدا یان بۆ نمونه فرۆكهخانهكه فرۆكهخانهیهكى خویهکییه تهنها گهشتى ناوخوی لیهوه دهكریت	محلي	ICAO
DP	Dew Point Temperature	پلهی شهونم	دهستهوازهیهكى تايهت بهكەش ناسی	درجة الندى	ICAO
DPT	Depth	قولایی	*****	عمق	ICAO
DR	Dead Reckoning	خالیکى مردوو – چهق بهستو	بۆ ئههه خالیه بهكاردیته كه هیچ ئامییریکی میلاحی لهسهه دانهنراوه كه فرۆكهكه بهسههیدا دهفریت	نقطه ميتة	ICAO
DRG	During	له میانی	*****	خلال	ICAO
DS	Dust Storm	تۆزهبا	*****	عاصفة ترابية	ICAO
DSB	Double Side Band	جووته چهپكهلههه / جووت چهپكه لهههلهه	*****	حزمة ترددات مزدوجة	ICAO
DTG	Date-Time Group	كۆمهلی كات و دیرۆكهكان و رۆژهكات	*****	مجموعة الوقت والتاريخ	ICAO
DTHR	Displaced Runway Threshold (see the photo in the annex)	رۆخی فرگهی جولاو - گۆردراو	ههه فرگهیهك دوو رۆخی ههیه ههه دانهیهکیان سههیریکی فرگهكهیه زۆرچار رووتهدات رۆخیکیان زیانی پئنهگات و بۆ نیشتهوه ناشیته و کاتیك سهههتاکهی گۆردرا پئنهوتریته رۆخی فرگهی گۆردراو	عتبة المدرج المستبدلة	ICAO

Abbreviation	Meaning in English	مانا به كوردى	روونكردنهوه /Explanation	Meaning in Arabic	References
DTRT	Deteriorate or Deteriorating	خراب ئه بئيت - خرابه - تيك چوو	*****	يتردى أو في حالة تردى	ICAO
DU	Dust	تؤز-خوؤل	*****	غبار	ICAO
DUC	Dense Upper Cloud	چره هه ورى بهرز / هه ورى چلكن	*****	غيوم عالية كثيفة	ICAO
DUR	Duration	كات - بهرده وامى - مانه وه	*****	دوام أو بقاء أو استمرار	ICAO
D-VOLMET	Data Link VOLMET	لكى داتاكانى زانياربييهكانى كه شناسى	تايبهت به بهيوه ندى كردن به فرۆكه كانه وه كه له ناسماندان	وصلة بيانات معلومات الأنواء الجوية المخصصة للاتصال بالطائرات المحلقة بالجو	ICAO
DVOR	Doppler VOR (see the photo in the annex)	رؤز نه ئامپىرى بئتهلى جوورى دؤپلهر	ئامپىرىكى ملاحى يه له سه ره زه وى ئاراسته ي فرۆكه كه بو كابتنى ديارى ئه كات و لهم جو ره دا كاريگه رى به ربه سته زه ويه كان و به رزايه كان نابئيت و زور جار له و فرۆكه خانانه دا دائه مه زرپيت كه له ناوچه ي شاخاويدا دروست ده كرين	المنارة اللاسلكية من النوع دوبلر	ICAO
DW	Dual Wheels	دوو پيچكه / جوتايه / جووت خلوك	*****	مزدوج الإطارات	ICAO
DZ	Drizzle	رشيته ي باران يان نمه باران	*****	مطر على شكل رذاذ أي مطر خفيف	ICAO

Abbreviation	Meaning in English	مانا به كوردی	روونکردنهوه /Explanation	Meaning in Arabic	References
E	East or Eastern Longitude	خۆرهه لآت	به كار ئه هینریت بو نیشان دانی ناراسته کردنی خۆرهه لآت یان بو دیاری کردنی درێژه هیل له خۆره لآت	الشرق	ICAO
EAT	Expected Approach Time	بهمه زنده یان پیشببینیکراو کاتی ﴿approach﴾	مه به ست ئه و کاته به که به مه زنده دیاری ئه کریت که فرۆکه به که ئه چیته پرۆسه ی نزیك بونه وه بو نیشته وه له فرۆکه خانه	الوقت التقريبي للتقرب	ICAO
EB	Eastbound	خۆره لآت ته ئاراسته / ناراسته ی خۆرهه لآت	واته فرۆکه که به ره و خۆره لآت ناراسته وه رئه گریت	متجه شرقا	ICAO
ECHQ	Aeronautical Headquarters	مه ئه بندی به رپوه بردنی فرینه وانی / فرۆکه وانی	*****	مركز إدارة الطيران	Others
EDCT	Expected Departure Clearance Time	کاتی چاوه روانکراوی مۆله تی ده رچون ده رکردن رۆیشتن یان به جی هیشتن	*****	الوقت المتوقع لإصدار تصريحه المغادرة	Others
EDD	Electronic Data Display	په رده ی پیشاندانی ئه له کترۆنی زانیاری به کان	*****	شاشة عرض البيانات إلكترونيا	Others
EEE	Error (to be used in AFS as a procedure signal)	هه له	به کار ئه هینریت له په یوه ندییه فرۆکه وانییه جیگیره کان نامه به وه ئه کات نامه که په یوه ندییه هیه به بوونی هه له یه که وه	خطأ	ICAO
EET	Estimated Elapsed Time	نزیکه کاتی تیچو / کاتی مه زنده کراو	واته کاتی چاوه روانکراو (مه زنده) که فرۆکه به که پتویست بوگه هیشتن به خالیکی دیاری کراو	الوقت التقريبي المستغرق	ICAO

Abbreviation	Meaning in English	مانا به كوردی	روونکردنهوه /Explanation	Meaning in Arabic	References
EFAS	En Route Flight Information Service	پاڤه ی فرینه وانیزانی ری پاره وه ناسمانیه کان، خزمه تگوزارییه کان زانیا رییه فرۆکه وانیه کان له پاره وه ناسمانیه کان	ئه وه خزمه تگوزارییه فرۆکه وانیه ی که چاودی ری ناسمانی پیشکه شی ئەکات له کاتی فرینی فرۆکه کان له پاره وه ناسمانیه کاند	خدمات معلومات الطيران في الممرات الجوية	Others
EFC	Expect Further Clearance	رێگه پیدانی چاوه پوانکراوی داهاتوو / مۆله تی داهاتوو / دهره تی داهاتوو	ئه وه ی چاوه روان ده کریت که دهرجیت یان په سه ند بکریت له رێگه پیدان یان مۆله تیک به فرۆکه یه که له داهاتودا	التصريحه التاليه المتوقعة	ICAO
EFIS	(to be pronounced “EE-FIS”) Electronic Flight Instrument System	ئه له کترۆنه سیستمی ناو فرۆکه که سیستمی ئه له کترۆنی دانراو له ناو فرۆکه کان	*****	النظام الإلكتروني الآلي المحمول على متن الطائرة	ICAO
EFL	Entry Flight Level	ناستی فرۆکه که له کاتی چونه ژوره وه دا ، به رزی فرۆکه که کاتی هاتنه ناوه وه	مه به ست له وه به رزی فرۆکه یه له سه ر روی ده ریاوه بپیوری ت به به کاره یانی فشار هه وایی جیهانی 1013.2 هیکتوباسکال. تیبینی : سه رنجی هه ردوو ده سه ته وازه ی ALT و HGT بله	مستوى الطيران عند الدخول	ICAO

Abbreviation	Meaning in English	مانا به كوردی	روونکردنهوه /Explanation	Meaning in Arabic	References
ELS	Emergency Landing Strip (see the photo in the annex)	ئەو ڕووبەرەری بۆ ناچارەنیشتنهوه تەرخان کراوه (رووبەری نیشتنهوهی ناچارى)	لە هەندى فرۆگەخانەدا شوینىكى تەخت بەدرىژایى لەسەر خۆل تەرخان دەكریـت بۆنیشـتنهوهی لەناكاوى فرۆگەكان بەتایبەت لەو كاتانەى تايەى فرۆگەكەناكریـتهوه	المساحة المخصصة لحالات الهبوط الإضطراري	Others
ELT	Emergency Locator Transmitter	ناكاوه هەوالئىرى تايبەتى شوین دیاریکردن ، یان ناكاوه شوین دیاریكەرەى تايبەت/ هەوالئىرى ناچارى شوین	*****	منظومة الإرسال الخاصة بجهاز تحديد الموقع عند تعرض الطائرة الى حادث	ICAO
EM	Emission	هاويشتن يان ناردن / هەلايسان	*****	إنبعاث أو إصدار	ICAO
EMBD	Embedded in a Layer (to indicate cumulonimbus embedded in layers of other clouds)	تێچەقین یان پێكداجونى چینه هەورەكان ، نقوم بوون یان چوونه ناو هەورىك	بۆ دیاری کردن یان نیشان دان كە جۆرىك لە هەور هەیه لەجۆرى كیمولونبىس و تریشقهشى پێوهیە لەگەل چەند چینیك لە هەورى تر	مطمور أو متداخل ضمن طبقة الغيوم	ICAO
EMERG	Emergency	مەترسى یان دۆخىكى ناكاو	*****	خطر أو حالة طوارئ	ICAO
EMS	Emergency Medical Service	ناكاوه ڕازەى تەندروسى ، خزمەتگوزارى ناكاوى تەندروسى	*****	خدمات الطوارئ الطبية	Others
END	Stop-End (related to RVR)	كۆتایى وهستان	بۆزانینی خالیك كە فرۆگەیهك لەسەرى بۆستیت پالپشت بەسیستمى Runway Visual Range	نهاية التوقف	ICAO
ENDCE	Endurance	بەر دەست - هەبوو	نامازە بۆ برى ئەو سوتەمەنى یەى كە لە فرۆگەكەدا هەیه	المتوفر	Others

Abbreviation	Meaning in English	مانا به كوردی	روونکردنهوه /Explanation	Meaning in Arabic	References
ENE	East-North-East	خۆره لات – باکور - خۆره لات	*****	شرق – شمال – شرق	ICAO
ENG	Engine	بزوین	*****	ماکنة	ICAO
ENR	En Route	له ئاسمانه رێ یان له رێ / له راره وی ئاسماندا	ئاماژه یه بۆ ئه وه ی فرۆکه که له سه ر راره وی ئاسمانیه که ده فرییت یان له رێگایه	في الممر الجوي أو في الطريق	ICAO
ENRC . . .	Enroute Chart (followed by name/title)	نه خسه ی رپره وه ئاسمانیه کان	*****	خارطة الممرات الجوية	ICAO
EOBT	Estimated Off-Block Time	کاتی چاوه پروانکراو بۆ لابردنی به ره به ستی به ر پێچکه ی فرۆکه کان	له کاتی وه وه ستانی فرۆکه یه که له سه ر ئاپرون ژماره یه که ﴿تاوکۆز﴾ یان بلۆک له به رده م تايه کانی دائه نریت بۆ ئه وه ی جیگیربییت و له کاتی هه لکردنی بادا و هه رکاتی و یس ترا فرۆکه که بچوئیییت پێویسته ئه و بلۆکانه لابرییت	الوقت المتوقع لرفع الحواجز من أمام عجلات الطائرة	ICAO
EQPT	Equipment	ئامیر یان ئامرازه کان	*****	أجهزة أو معدات	ICAO
ER	Here . . . or Herewith	لێره یان لێره له گه ل.....	*****	هنا أو هنا مع	ICAO
ERP	Emergency Response Plan	نه خسه ی تايه تیی به ده نگه وه چونی ناکاو	*****	الخطة الخاصة بالإستجابة لحالات الطوارئ	Others
ESE	East-south-east	خۆره لات – باشور - رۆژه لات	*****	شرق – جنوب – شرق	ICAO
EST	Estimate or Estimated or Estimation (message type designator)	مه زه نده ده کرییت یان چاوه رواو ده کرییت - نه خه ملینریت	ئاماژه یه بۆ ئه و نامه داتایانه یه یان نامه ده نگیانیه که چاوه رواو فرۆکه یه که بکرییت به گه یشتنی بۆ خالیکی دیاری کراو له و کاته دا	يقدر أو يتوقع	ICAO

Abbreviation	Meaning in English	مانا به کوردی	Explanation / روونکردنهوه	Meaning in Arabic	References
ETA	Estimated Time of Arrival or Estimating Arrival	کاتی (خه مئینراوی) چاوه روان کراوی گه‌یشتن	مه‌به‌ست له‌و کاته‌یه که چاوه‌روان ده‌کریت فرۆکه‌که بگاته فرۆکه‌خانه‌ی (ویستگه‌ی) مه‌به‌ست	الوقت المتوقع للوصول	ICAO
ETD	Estimated Time of Departure or Estimating Departure	کاتی خه‌مئینراوی ده‌رچون ، ده‌رچونی خه‌مئینراو	مه‌به‌ست له‌و کاته‌یه که چاوه‌روان ده‌کریت فرۆکه‌که فرۆکه‌خانه‌که به‌جی به‌یلت	الوقت المتوقع للمغادرة	ICAO
ETE	Estimated Time of Entry	کاتی خه‌مئینراوی چونه ناو	ئه‌وکاته‌ی که چاوه‌روان ده‌کریت فرۆکه‌که داخلی ناسمان بیت	الوقت المتوقع للدخول	Others
ETO	Estimated Time Over Significant Point	کاتی خه‌مئینراوی گه‌یشتنه خالیکی گرنگ	ئه‌م ده‌سته وازه‌یه له‌لایهن کابتنه‌وه به‌کارئه‌هینریت که بیه‌ویت نامازه ئه‌و کاته‌ بدات که چاوه‌روان ده‌کریت فرۆکه‌که بگاته خالیکی که گرنگی هه‌یه	الوقت المتوقع للوصول فوق نقطة مهمة	ICAO
ETOT	Estimated Take-Off Time	کاتی چاوه‌روان کراوی فرین	*****	الوقت المتوقع للإقلاع	Others
EV	Every	هه‌موو – گشت – سه‌رجه‌م	*****	کل	ICAO
EVS	Enhanced Vision System	به‌هیزکردنی سیستمی بینین	سیستمیکه له‌فرۆکه‌هه‌دا دائه‌نریت یارمه‌تی کابتن ئه‌دات بو بینینی سه‌ر فرۆکه و رۆشناییه‌کانی به‌باشی کاتی نزیک بوونه‌وه به‌مه‌به‌ستی نیشته‌وه به‌شهو و به‌رۆژ و له‌بارودۆخه که‌شناسییه خراپه‌کاندا	نظام تعزيز الرؤيا	ICAO

Abbreviation	Meaning in English	مانا به کوردی	روونکردنهوه /Explanation	Meaning in Arabic	References
EWS	Early Warning System	سیستمی ئاگادارکردنهوهی پیش وه خت	(see the photo in the annex)	نظام التحذیر المبکر	Others
EXC	Except	جگه له - به دهر له - به بی	*****	ما عدا أو باستثناء	ICAO
EXER	Exercises or Exercising or to Exercise	مهشق - مهشق ئهکات - بو مهشق کردن	*****	تمارين أو يتمرن أو كي يتمرن	ICAO
EXP	Expect or Expected or Expecting	چاوه روان ئهگریت - چاوه روان کرا - پیش بینی ئهگریت	*****	یتوقع أو متوقع	ICAO
EXTD	Extend or Extending	دریژده کریته وه - دریژده کاته وه	بهکار ئههینریت له فرۆکهوانی شارستانی بو دریژکردنهوهی دووری فرینی فرۆکهکه	یمدد أو يقوم بعملية تمديد	ICAO

Abbreviation	Meaning in English	مانا به كوردى	روونكرده / Explanation	Meaning in Arabic	References
F	Fixed	چەسپىو / ديارىكراو / جىگىر	بەكار ئەھىنرەت لە فرۆگەوانى شارستانى بۆ زانىنى خالىكى جىگىر	يُثَبَّت	ICAO
FA	Final Approach	نزىك بوونەوہى كۆتايى / دواقۇناغى نزىك بوونەوہ ، كۆتانزىكبونەوہ	ناوچەيەك لەسەر درىژكراوہى ئاراستەى فرگە لە ھەوادا	التقرب النهائي	Others
FAA	Federal Aviation Administration of the USA	بەپرۆە بەرايەتەتى فرينەوانى ئەمريكى	*****	إدارة الطيران الأمريكي	Others
FAC	Facilities	ئامرازەكان يان ئاسانكارىيەكان	*****	وسائل أو تسهيلات	ICAO
FAF	Final Approach Fix	كۆتا نزيكبونەوہى چەسپىو ، خالىكى جىگىر / چەسپىو بۆ نزيك بونەوہى كۆتايى	شوینىكى ديارى كراوہ لەسەر درىژكراوہى فرگە تيايدا چەند ئاميرىكى فرۆگەوانى تيادانراوہ كاتىك فرۆگەكە ئەگاتە ئەم شوینەدانەنرەت بە قۇناغى كۆتايى نزىك بونەوہ بۆ نيشتنەوہ ئەگەر ھاتوو جۆرى نزيك بونەوہكە بە (VOR) بىت	موقع التقرب النهائي	ICAO
FAL	Facilitation of International Air Transport	ئەو ئاسانكارىيانەى لە گواستەنەوہى ئاسمانى نۆدەولەتيتىكاندا پيشكەش دەكرين	*****	التسهيلات المقدمة في عمليات النقل الجوي الدولي	ICAO
FANS	Future Air Navigation System	سىستىمى ئاينەدى كەشتىەوانى (فرينەوانى)	*****	النظام المستقبلي للملاحة الجوية	Others

Abbreviation	Meaning in English	مانا به كوردى	روونكردنهوه / Explanation	Meaning in Arabic	References
FAP	Final Approach Point (see the photo in the annex)	كۆتا خالى نزيكبونهوه ، خالى كۆتايى نزيك بونهوه	خالىكى ديارى كراوه لهسهه دريژكراوى فرگه فرۆكهخانه كه فرۆكهكه نههنگاتى دائه نرئت به قوناغى كۆتايى نزيك بونهوه بو نيشتنهوه نهگه هاتوو جوورى نزيك بونهوهكه به (ILS) بيٽ	نقطه التقرب النهائي	ICAO
FAS	Final Approach Segment	بووار يان برگه تايبهتى كۆتا نزيكبونهوه / نزيك بونهوهى كۆتايى	*****	المجال أو المقطع الخاص بالتقرب النهائي	ICAO
FATO	Final Approach and Take-Off Area	ناوچهى ههستان و كۆتانزيكبونهوه ، ناوچهى ههستان و نزيك بونهوهى كۆتايى	ئهو ناوچهيه كه لهسهه دريژكراوى فرگهكهيه هيچ بهر بهستىكى تيدانيه لهسهه زهوى كه گرفت بيٽ بو سهلامهتى فرۆكهوانى دواى فرين يان نزيك بونهوهى بو مه بهستى نيشتنهوه	منطقة الإقلاع والتقرب النهائي	ICAO
FAX	Facsimile Transmission	ناردنى هاوتايان ليكچو يان هاوشيوه	*****	الإرسال المتطابق أو المتماثل	ICAO
FBL	Light (used to indicate the intensity of weather phenomena, interference or static reports, e.g. FBL RA = light rain)	كهم - س - ووك - تهنك بهكارنه هينرئت بو ديارى كردنى چرى دياردهى كهش ناسى وهك بليين بارانى كهه	*****	خفيف (يستخدم لبيان كثافة الظاهرة الجوية كأن نقول مثلا مطر خفيف)	ICAO
FCST	Forecast	پيش بينى	بهكارنه هينرئت بو ديارى كردنى پرۆسهى پيش بينى بارودوڤى كهش و ههوا	تنبؤ	ICAO

Abbreviation	Meaning in English	مانا به کوردی	روونکردنهوه / Explanation	Meaning in Arabic	References
FCT	Friction Coefficient	فاکتھری خشاندن (بهریهك كهوتن)/ خشكه	*****	معامل الإحتكاك	ICAO
FD	Fault Detection	ههلهدۆزینهوه - زانینی لادان	*****	إكتشاف الخطأ	Others
FDPS	Flight Data Processing System	سیسیمی چارهسهرکردنی زانیاریهکانی گهشت	(see the photo in the annex)	نظام معالجة بيانات الرحلة	ICAO
FEB	February	مانگی شوبات (رهشهمی)	*****	شهر شباط	ICAO
FEW	Few	کهمیك - چهردهیهك	*****	قليل	ICAO
FFAS	Free Flight Airspace	ئاسمانه گوشادیکی فرینی ئازاد ، کاپیهکی ئاسمانی فرینی ئازاد	کاپیهکی ئاسمانیه کهتیایدا ریگه بههموو جوړه فرینیک ئهدریت	فضاء جوي للطيران الحر	Others
FFU	Fire Fighting Unit	بهشی (دهستهی) کوژاندنهوهی ئاگر	*****	وحدة إطفاء الحرائق	Others
FG	Fog	تهم و مژ	*****	ضباب	ICAO
FIC	Flight Information Centre	ناوهندی فرینهوانیزانی ، ناوهندی زانیااری یهکانی فرین	یهکیکه لهو یهکانهه کی تیایدا خزمهتگوزاری بو جموجوئی ههواهی پیش ئهکریت و تهنه ئه و زانیاریانه ئهدریت به فرۆکهکه که تهنه له کاتی گهشتهکهدا پیویستی بیت	مركز معلومات الطيران	ICAO
FIO	Flight Information Office	دهزگای فرینهوانیزانی ، دهزگای زانیااری یهکانی فرین	*****	دائرة معلومات الطيران	Others

Abbreviation	Meaning in English	مانا به کوردی	روونکردنه / Explanation	Meaning in Arabic	References
FIR	Flight Information Region	هه‌ریمی فرینه‌وانیزانی ، هه‌ریمی زانیارییه‌کانی فرین	به‌پئی ریکه‌وتن نام‌ه‌ی شیکاگو له‌سه‌ر هه‌رده‌وئتیک پیویسته هه‌ریمیکی زانیاری فرۆکه‌وانی دایمه‌زرینیت و له‌لایهن ICAO په‌سه‌هند بکریت و به‌رپرسیاریتی نه‌و ولاته‌ سنوردار ده‌بیت له‌ چوارچیوه‌ی نه‌و هه‌ریمه‌ یان نه‌و سنوره‌ی که‌ دیاری نه‌کریت	إقليم معلومات الطيران	ICAO
FIS	Flight Information Service	خزمه‌تی زانیارییه‌ فرۆکه‌وانیی یه‌کان (پازه‌ی زانیارییه‌کانی فرینه‌وانی ، یان فرین)	نه‌و خزمه‌تگوزاریانه‌ی که‌ یه‌که‌کانی به‌رپوه‌بردنی جموجۆلی هه‌وایی پیش که‌شی نه‌کات	خدمة معلومات الطيران	ICAO
FISA	Automated Flight Information Service	خزمه‌تی زانیاری فرۆکه‌وانیی خۆبه‌خۆ (پازه‌ی زانیارییه‌کانی ئسامیره‌ فرینه‌وانیه‌کان)	*****	خدمة معلومات الطيران الآليه	ICAO
FL	Flight Level	ئاستی فرین	ئاستی فرین نه‌و به‌رزیه‌ی فرۆکه‌که‌یه‌ که‌ له‌سه‌ر ئاستی روی ده‌ریاوه‌ بپوریت به‌ به‌کاره‌ینانی فشاری هه‌وایی جیهانی 1013.2 هیکتوباس‌کال. تی‌بینی سه‌رنجی هه‌ردوو ده‌سته‌واژه‌ی ALT و HGT به‌	مستوى الطيران	ICAO
FLD	Field	ناوچه	مه‌به‌ست له‌ فرۆکه‌خانه‌یه	حقل	ICAO

Abbreviation	Meaning in English	مانا به کوردی	روونکردنهوه / Explanation	Meaning in Arabic	References
FLG	Flashing	ئەدرەوشیتهوه - پوناکی پهخش ئەکات/ جریوه	*****	یضیء أو ینشر ضوءا	ICAO
FLT	Flight	گهشتی فرین ، فرینه گهشتیک	*****	رحلة طيران	ICAO
FLTCK	Flight Check	وردبینی پیوستیه گهشت یان پشکنینی فرۆکهکه له کاتی فریندا	*****	تدقیق متطلبات الرحلة أو فحص الطائرة أثناء الطيران	ICAO
FLUC	Fluctuating or Fluctuation or Fluctuated	ههلهزودابهزکردن/ههلهزودابهز / بهرز و نزم	*****	یتموج أو في حالة تموج	ICAO
FLW	Follow(s) or Following	دوای ئەگهویت یان لـهباری دواکهوتندایه	*****	یتبع أو في حالة اتباع	ICAO
FLY	Fly or Flying	ئەفریت یان لهکاتی فریندایه	*****	یطیر أو في حالة طيران	ICAO
FM	From	له	لهخالیکهوه بو خالیکی تر	من	ICAO
FMC	Flight Management Computer	ژمیروکی بهرپوهبردنی گهشت	ژمیروکی ځۆمپیوتهر ٭ تایبته به رێک خستنی زانیارییهکانی گهشتی فرۆکهکه	حاسوب إدارة الرحلة	ICAO
FMS	Flight Management System	سیستمی رێک خستنی گهشت	سیستمیکه لهسهه فرۆکهکه گهشتی فرۆکهکه رێک دهخات	نظام إدارة الرحلة	ICAO
FMU	Flow Management Unit	یهکهی رێک خستنی وروژمی جموژۆلی ههواپی	یهکهیهکی تایبته بهرێک خستنی جموژۆلی فرۆکهکه بهوروزم بو دابینکردنی سهلامهتیان و خیرایی و رێک خستنی هاتن و چونیان	وحدة إدارة تدفق الحركة الجوية	ICAO

Abbreviation	Meaning in English	مانا به كوردى	روونكردنهوه / Explanation	Meaning in Arabic	References
FNA	Final Approach	نزىك بونـه وهى كوۆتـايى ، دوانزىكبونـه وه	قوۆناعى كوۆتـايى له پـرؤسهى نزىك بونـه وهى فرؤكه كه بو مه به سـتى نىشتنه وه بو فرؤكه كه	التقرب النهائي	ICAO
FPAP	Flight Path Alignment Point	خالى چونه ناو ئاراستهى گهشت يان رپردهوى ئاسمانى	ئهو خالـه يه كه فرؤكه كه ئهـى گاتـى له سـهر رارهـوى ئاسمانـى كهـان بو به ردهـوامى گهـشته كهـى	نقطة دخول مسار الرحلة	ICAO
FPD	Flight Plan Data	زانيارىبه كانى نه خسهى گهشت	*****	بيانات خطة الطيران	Others
FPL	Filed Flight Plan (message type designator)	نه خسهى فرينى نوسـراو (وهك زانيارىنامه به كاردىت) (وهك هيمـا به كارئه هينرىت)	كابتنى فرؤكهـى هـه موو فرؤكهـيهـك پيش جـه هيشـتنى فرؤكهـ خـانه پيويسته له سـهر خـوى يـان نوينه ره كهـى هـه سـتـيت به پيش كهـش كردنى پـلانى گهـشته كهـى وتـيايـدا سـه رجهـم زانـيارى گهـشته كهـى تؤماربكات ئهـم پـلانه پـى ئهـوتـرىت پـلانى گهـشتى تـؤماركـراو . تـى بـينى: سـه رنجى CPL بدن	خطة الطيران المدونة (يستخدم كـرمز للرسالة البيانـية)	ICAO
FPM	Feet Per Minute	پى له خوله كيكدا/ خولهك	به كارئه هينرىت ئامازه بو ريزه دابـه زينى فرؤكه يان هـه لگـه رانى فرؤكه	قدم في الدقيقة	ICAO

Abbreviation	Meaning in English	مانا به کوردی	روونکردنهوه / Explanation	Meaning in Arabic	References
FPR	Flight Plan Route	رێگای نه‌خشه‌ی فرین / گه‌شت	ئه‌و راره‌وه ئاسمانیه‌ی که فرۆکه‌که‌ه ئه‌ی گرێته به‌ر وه‌کو له پلانی گه‌شته‌که‌دا هاتووه	طریق خطة الطيران	ICAO
FQIS	Fuel Quantity Indicating System	سیستمی دیاری کردنی بری سوتهمه‌نی	*****	منظومة بیان كمية الوقود	Others
FR	Fuel Remaining	سوتهمه‌نی ماوه	*****	الوقود المتبقي	ICAO
FREQ	Frequency	شه‌پۆل یان له‌ره	*****	الموجة أو التردد	ICAO
FRI	Friday	رۆژی هه‌ینی	*****	يوم الجمعة	ICAO
FRONT	Front (relating to weather)	رۆکارێ (رۆکه‌ش) پێشه‌وه ﴿بۆ بارودۆخی که‌شناسی به‌کارئه‌هێنریت﴾	بۆ روه‌ی پێشه‌وه‌ی هه‌وره‌کان به‌کارئه‌هێنریت	الجهة الامامية (يستخدم للأحوال الجوية)	ICAO
FROST	Frost (used in aerodrome warnings)	به‌ستن ﴿بۆئاگاداربوون له‌ دۆخی به‌ستن له‌ فرۆکه‌خانه﴾	*****	تجمد (يستخدم للتحذير عن حالة تجمد في المطار)	ICAO
FS	Flight Service	خزمه‌تگوزاری فرین	*****	خدمات الطيران	Others
FSL	Full Stop Landing	نیشته‌وه و ته‌واوه‌ستان / وه‌ستان کو‌تایی نیشته‌وه	فرۆکه‌که‌ه دوا‌ی نیشته‌وه‌ی ئه‌وه‌ستیت له‌سه‌ر ئاپرون	هبوط مصحوب بتوقف تام	ICAO
FSS	Flight Service Station	وێسته‌گه‌ی خزمه‌ت گوزاریه‌کانی (راژه‌کان) گه‌شت	*****	محطة خدمات الرحلة	ICAO
FST	First	یه‌که‌م	*****	الأول	ICAO
FT	Feet (dimensional unit)	پێ ‹یه‌که‌ی پێوانی دوری﴾	*****	قدم (وحدة لقياس المسافة)	ICAO

Abbreviation	Meaning in English	مانا به کوردی	روونکردنهوه / Explanation	Meaning in Arabic	References
FTE	Flight Technical Error	هه‌له‌یه‌کی هونه‌ری له گه‌شته‌که‌دا	*****	خطأ فني في الرحلة	ICAO
FTT	Flight Technical Tolerance	بواری هه‌له‌ی ته‌کنیکی له‌گه‌شته‌که‌دا	ئه‌و ناسته‌ی که‌ تیا‌یدا هه‌‌له‌ی هونه‌ری ری‌گه‌ی پی‌ ئه‌دری‌ت یان بواری پی‌ ئه‌دری‌ت له‌کاتی گه‌شت	مجال الخطأ الفني في الرحلة	ICAO
FU	Smoke	دوکه‌ل	*****	دخان	ICAO
FZ	Freezing	به‌ستن	*****	إنجماد	ICAO
FZDZ	Freezing Drizzle	پروشه‌ی به‌فر یان کری‌وه	*****	رذاذ مطر متجمد	ICAO
FZFG	Freezing Fog	ته‌می به‌ستو	*****	ضباب متجمد	ICAO
FZL	Freezing Level	ئاستی به‌ستن	*****	مستوى الإنجماد	Others
FZRA	Freezing Rain	بارانی به‌ستوو	*****	مطر متجمد	ICAO

Abbreviation	Meaning in English	مانا به كوردى	روونکردنهوه /Explanation	Meaning in Arabic	References
G	Green	رهنگی سهوز	*****	اللون الأخضر	ICAO
G . . .	Variations from the mean wind speed (gusts) (followed by figures in METAR/SPECI and TAF)	ئهو گۆرانكارىيانهه كه بهسهه خييراىى باءا ديت ﴿زياد بونى خييراىى با﴾ له دواى پيتهكهوه چهند ژمارهيهك ديت كه تايبهته METAR/SPECI and TAF	دهستهواژهكه لهلايهن كههش ناسيهوه بهكار ئههينرئيت بو نيشان دانى زور بوونى خييراىى با ، تيبينى : سهرنجى دهستهواژهكانى METAR و SPECI و TAF	التغيرات التي تحصل بسرعة الرياح (اشتداد سرعة الريح) متبوعة بأرقام تخص الـ METAR/SPECI and TAF	ICAO
GA	General Aviation	(فرين) فرينهوانىى گشت	ئهو فرينهه كه پهيوهئدى نهبيت به فرۆكهوانىى بازركانيهوه، تيبينى: سهرنجى دهستهواژهه IGA بله	طيران عام	Others
G/A	Ground-to-Air	له زهوييهوه بو ئاسمان	دهسته واژهيهكه ئامازه به پهيوهئدىهكان ئهدات له زوى يهوه بو فرۆكه	من الأرض الى الجو	ICAO
G/A/G	Ground-to-Air and Air-to-Ground	له ئاسمانهوه بو زهوى و له زهوييهوه بو ئاسمان	دهسته واژهيهكه ئامازه ئهدات به پهيوهئدىهكان لهزهوى بو فرۆكه و له فرۆكه بو زهوى	من الأرض الى الجو و من الجو الى الأرض	ICAO
GAGAN	GPS and Geostationary Earth Orbit Augmented Navigation	سيستمى چاكسازىى كه شتياهوانىى به بهكارهينانىى سيستمى جيهوانىى ديارىكردى شوين (شوئنديارىكردى)	تيبينى : سهرنجى دهستهواژهه GPS	نظام تحسين الملاحة الجوية باستخدام النظام العالمي لتحديد الموقع	ICAO

Abbreviation	Meaning in English	مانا به کوردی	روونکردنهوه /Explanation	Meaning in Arabic	References
GAIN	Airspeed or Headwind Gain	خیرایی با یان خیرایی زیادى باى پیچهوانه‌ی فرۆکه‌که	*****	سرعة الهواء أو الزيادة الحاصلة في سرعة الريح العاكسة للطائرة	ICAO
GAMET	Area Forecast for Low-Level Flights	پیش‌بینی کەش و هه‌وا له ناوچه‌ی فرین له به‌رزیه نزمه‌کاندا	*****	التنبؤات الجوية في منطقة الطيران على ارتفاعات واطئة	ICAO
GARP	GBAS Azimuth Reference Point	شوینی ناسویی خالی تایبتهت به به‌هیزکردنی سیستمی زه‌مینی	تیبینی : سه‌رنجی ده‌سته‌واژه‌ی GBAS	الموقع الأفقي لنقطة الدلالة الخاصة بنظام تعزيز أو تقوية المنظومة الأرضية	ICAO
GASC	Global Aviation Satellite Communication System	سیستمی جیهانی بو په‌یوه‌ندی کردن له ریگه‌ی مانگی ده‌ست کرده‌وه	(see the photo in the annex)	النظام العالمي للاتصالات عبر الأقمار الصناعية	Others
GBAS	(to be pronounced “GEE-BAS”) Ground-Based Augmentation System (see the photo in the annex)	سیستمی کۆمه‌ک و زه‌مینه به‌هیزکردن	سیستمی‌کی زه‌مینی یه تایبتهت به چاک کردن یان راست کردنه‌وه‌ی هه‌له فرۆکه‌وانیه‌کانی سیستمی جیهانی ملاحه (GNSS) که به‌هویه‌وه ملاحه‌ی جوی و پرۆسه‌ی نزیک بونه‌وه ﴿Approach﴾ ئه‌نجام ئه‌دریت تیبینی : ده‌سته‌واژه‌ی GNSS و GRAS	نظام التعزيز أو التقوية الأرضي	ICAO
GC	Ground Control	چاودیری زه‌مینی	مه‌به‌ست له جموجۆلی فرۆکه و ئۆتۆمبیله‌کانه له سه‌هر زه‌وی فرۆکه‌خانه	المراقبة الأرضية	Others

Abbreviation	Meaning in English	مانا به كوردى	روونكردهوه /Explanation	Meaning in Arabic	References
GCA	Ground Controlled Approach System or Ground Controlled Approach	سیستمی زه مینی بو چاودیڤری کردنی نزیك بونهوه یان زه مینه چاودیڤری نزیكبونهوه	مه به سست چاودیڤری فرۆكه گه یه له لایهن ویستگه یه کی سه رزه وی له قوناغی نزیك بونهوه ی بو مه به سستی نیشتنه وه	النظام الأرضي لمراقبة الإقتراب أو المراقبة الأرضية للإقتراب	ICAO
GEN	General	به گشتی	*****	على العموم أو بصورة عامة	ICAO
GEO	Geographic or True	جوگرافی یان راستی	*****	جغرافي أو حقيقي	ICAO
GES	Ground Earth Station	ویسگه یه کی زه مینی	*****	محطة أرضية	ICAO
G/G	Ground to Ground	زه وی بو زه وی	ده سسته واژه یه که ناماژه یه به بو په یوه ندیه کان له نیوان دوو ویستگه ی زه مینی	من الأرض الى الأرض	Others
GLD	Glider (see the photo in the annex)	فرۆكه ی چارۆكه دار	فرۆكه ی بیبزوین / فرۆكه ی چارۆكه دا	الطائرة الشراعية	ICAO
GLONASS	(to be pronounced “GLO-NAS”) Global Orbiting Navigation Satellite System	سیستمی خولگه وانی ، به به کاره یانی هه یقی ده سترد	سیستمی روسیه مانگه ده سست کرده کان به کار نه هیئریت بو دابین کردنی که شتی وانی بو فرۆكه کان	النظام العالمي للملاحة المدارية باستخدام الأقمار الصناعية	ICAO
GLS	GBAS Landing System	سیستمی نیشتنه وه به به کاره یانی سیستمی (تۆکمه کراوی) به هیئرکراوی زه مینی	تیبینی : سه رنجی GBAS به	منظومة الهبوط باستخدام النظام الخاص بتعزيز أو تقوية المنظومة الأرضية	ICAO

Abbreviation	Meaning in English	مانا به كوردى	روونکردنهوه /Explanation	Meaning in Arabic	References
GMC . . .	Ground Movement Chart (followed by name/title)	نه خشه‌ی زه‌مینه جوئه / جموجوئی زه‌مینی	نه خشه‌یه‌که بو دیاری کردنی جموجوئی فرۆکه‌کان له‌سه‌ر زه‌وی فرۆکه‌خانه	خارطة الحركة الأرضية	ICAO
GND	Ground	زه‌وی	*****	الأرض	ICAO
GNDCK	Ground Check	زه‌مین پشکنین / پشکنینی زه‌مینی	مه‌به‌ست له پشکنینی فرۆکه‌که‌یه کاتیك له‌سه‌ر زه‌وی فرۆکه‌خانه‌یه	فحص أرضي	ICAO
GNSS	Global Navigation Satellite System	سیستمی جیهانی بو که‌شته‌وانی به به‌کاره‌ینانی مانگه ده‌ست کرده‌کان	*****	النظام العالمي للملاحة الجوية باستخدام الأقمار الصناعية	ICAO
GP	Glide Path (see the photo in the annex)	ئاراسته‌ی خوار بونه‌وه یان لیژبونه‌وه	به‌شیکه له سیستمی نیشتنه‌وه به ئامیری ILS سگنالی ئه‌دات به سیستمی ناو فرۆکه‌که بو نیشان دانی گوشه‌ی خواربونه‌وه یان ئاراسته‌ی لیژبونه‌وه‌ی فرۆکه‌که‌ی. تییینی : سه‌رنجی ILS و LOC	منظومة مسار الإنحدار	ICAO
GPA	Glide Path Angle	گوشه‌ی ئاراسته‌ی لیژبونه‌وه	تییینی : سه‌رنجی GP به	زاوية مسار الإنحدار	ICAO
GPIP	Glide Path Intercept Point	خالێ وه‌ر گرتنی سگنالی ئاراسته‌ی لیژبونه‌وه	GPA و GP : سه‌رنجی به	النقطة التي يتم بها إستلام إشارات مسار الإنحدار	ICAO
GPS	Global Positioning System (see the photo in the annex)	سیستمی جیهانی بو دیاریکردنی پیگه یان شوین	سیستمیکی جیهانی به‌هۆیه‌وه کابتنی فرۆکه ده‌توانی‌ت شوین و پیگه‌ی فرۆکه‌که‌ی دیاری بکات یان بزانی‌ت	النظام العالمي لتحديد الموقع	ICAO

Abbreviation	Meaning in English	مانا به كوردى	روونکردنهوه /Explanation	Meaning in Arabic	References
GPWS	Ground Proximity Warning System	سیستمی تایبته به ئاگادارکردنهوه له دیارده زه مینی یه كان یان بهرزى و نزمیهکانی سهر رووی زهوی	سیستمیکه له ناو فرۆکه کهدا ئاگاداری بو کابتنه که دهرئه کات کاتیك بهرزى فرۆکه کهه ی بگاته خوار 1000 پی له (بهرزیهکانی) دیاردهکانی سهر زهویهوه	النظام الخاص بالتحذير من العالم الأرضية	ICAO
GR ☐	Hail	گلیزه یان تهزه	*****	برد أو حبوب	ICAO
GRAS	(to be pronounced “GRASS”) Ground Based Regional Augmentation System	سیستمی کۆمهك یان ههریمه زه مینه بههیزکردن ، سیستمی ههریمایهتی بههیزکراو	سیستمیکه له سهر ئاستی ههریمایهتی کار ئه کات بو راست کردنهوهی ئه وه هه لانه ی که روونهدات له وه ملاحه یه ی بهسیستمی (GNSS) دابین ئه کریت که به شپوه بهکی ورد ملاحه و پرۆسه ی نزیك بونه وه دابین بکریت	نظام التعزيز او التقوية الأرضي الإقليمي	ICAO
GRASS	Grass Landing Area	شوینی نیشته وه ی سهر گیا	ههر ناوچه یه که وه ک فرگه به کار بهینریت به لام به گیا داپوشرابیت و دارشته نه کرابیت، ئه م جووره فرگانه بو فرۆکه ی بچوک یان ئه وه فرۆگانه ی به کتوپری ئه نیشنه وه و تایهکانیان نا کریته وه ، له کاتی ئاسایدا بو فرۆکه ی گهشتیاری به کار نا هینریت	منطقة هبوط عشبية	ICAO

Abbreviation	Meaning in English	مانا به کوردی	روونکردنه وه / Explanation	Meaning in Arabic	References
GRVL	Gravel	چهو - زيخ - ورده بهرد	*****	حصی	ICAO
GS	Ground Speed	خیرایی زه مینی - سهر زهوی	جۆریکه له خیرای فرۆکه تییینی: سهرنهی IAS , TAS ,M به	السرعة الأرضية	ICAO
GW	Gross Weight	کیشی گشتی / کۆی کیش / هه موو کیشه که	*****	الوزن الكلي	Others

Abbreviation	Meaning in English	مانا به کوردی	Explanations / روونکردنهوه	Meaning in Arabic	References
H	High Pressure Area or the centre of High Pressure	ناوچهی ههواپهستانی بهرز یان ناوهندی ناوچهی ههوا پهستانی بهرز/ چهقی ناوهندی فشاری ههواپی بهرز	*****	منطقة ذات ضغط جوي عالي أو مركز منطقة الضغط الجوي العالي	ICAO
H24	Continuous Day and Night Service	خزمهتگوزاری بیست و چوار کات ژمیری یان شهو و پروژ (پاژهی شهوانه پروژ ، پاژهی بیست و چوار سعاتی)	*****	خدمات تقدم على مدى 24 ساعة أي ليلا ونهارا	ICAO
HA	Holding/Racetrack to an Altitude	خولانهوهی بهردهوام بۆ نزم بونهوه یان که موبونهوهی بهرز	مه بهست بهردهوامی فرینه لهسهه خالیکی دیاری کراو لهگه لیا نزم بونهوهی بهردهوامیش تا بهرزیهکی دیاری کراو	حوم أو يستمر بالدوران كي يفقد ارتفاع	ICAO
HAPI	Helicopter Approach Path Indicator	نیشاندهری ئاراسته ی نزیك بونهوهی ههلی کۆپتهر یان ئاراسته نزیك بونهوهی فرۆکهی ههلی کۆپتهر نیشاندهر	*****	مؤشر مسار التقرب لطائرات الهليكوبتر	ICAO
HAT	Height Above Touchdown	بهرزپی ژورناوچهی نیشتهوه	(see the photo in the annex)	الإرتفاع فوق منطقة الهبوط	Others
HBN	Hazard Beacon	پینمایی به بونی مهترسی ئاگادار که ره وه ، نیشاندهر یان ئاگادار کردنه وه به بونی مهترسی	سیستمیکی روشناییه فرۆکهکان ئاگادار ئهکاته وه له بوونی مهترسی که لهسهه بینا بهرزهکان دائه نریت که ئهبنه جیگای مهترسی بۆ فرۆکهکان	المشرد أو المنبه لوجود خطر	ICAO
HDF	High Frequency Direction-Finding Station	ویستگهی ئاراسته ی له ره بهرز دۆزینه وه ، ویستگهی دیاری کردنی ئاراسته ی له ره له ره ی بهرز	سیستمیکه له ره له ره ی بهرز بهکار ئه هیئت بۆ په خشی سگنال و بههویه وه کابتن ئاراسته ی فرۆکه که ی دهزانیت	محطة إيجاد الإتجاه ذات التردد العالي	ICAO

Abbreviation	Meaning in English	مانا به كوردی	روونکردنهوه /Explanation	Meaning in Arabic	References
HDG	Heading	ئاراسته‌ی فرۆكه‌كه	ئاراسته‌ی فرۆكه له سه‌روی جغرافییه‌وه ، ئه‌و ئاراسته‌یه كه هیلی یه‌كتر ب‌ری درێژی فرۆكه‌كه (Longitudinal axis) به‌ره‌و رویه‌تی تییینی: سه‌رنجی TR و BRG ب‌ده	إتجاه الطائرة	ICAO
HEL	Helicopter	فرۆكه‌ی هه‌لی كۆپته‌ر	*****	طائرة الهليكوبتر	ICAO
HELI	Heliport	نیشته‌گه‌ی تاییه‌ت بۆ هه‌لی كۆپته‌ر	(see the photo in the annex)	مطار مخصص لطائرات الهليكوبتر	Others
HF	High Frequency [3 000 to 30 000 kHz]	شه‌پۆلی له‌ره‌له‌ری به‌رز 3000 نیوان بۆ 30000 کیلۆهیرتز	*****	موجة التردد العالي (بين 3000 الى 30000 ميگاهيرتز)	ICAO
HGT	Height or Height above	به‌رزى ، یان به‌رزى له‌سه‌ر خاڵیكى دیاریکراوی روی زه‌وی	مه‌به‌ست له‌به‌رزى فرۆكه‌كه‌یه له‌سه‌ر ئاستی رووی زه‌وی یه‌وه و به‌تاییه‌تی به‌رزى فرۆكه‌كه له‌سه‌ر ئاستی رووی زه‌وی فرۆكه‌خانه	إرتفاع أو ارتفاع فوق نقطة معينة على سطح الأرض	ICAO
HIAL	High Intensity Approach Lighting	پوناکی نزیکبونه‌وه‌ی زۆر به‌هیز (چ‌پ)	*****	أضوية التقرب ذات الشدة العالية	Others
HIRL	High Intensity Runway Lights	تیشکی فرۆكه پوناکه‌ره‌وه‌ی زۆر به‌هیز	*****	أضوية إنارة المدرج ذات الشدة العالية	Others
HJ	Sunrise to Sunset	له‌ کاتی نیوان خۆر هه‌لاتنه‌وه تا خۆر ئاوابون	*****	من وقت شروق الشمس لغاية وقت غروبها	ICAO

Abbreviation	Meaning in English	مانا به کوردی	روونکردنهوه /Explanation	Meaning in Arabic	References
HLDG	Holding	خولانهوه یان سورانهوه بهدهوری خالیکدا	مانهوهی فرۆکهکه بهسورانهوه لهسههر شوینیکی دیاری کراوه	الحوم	ICAO
HMI	Human Machine Interface	ئاویته بوونی مروّف و نامیر	توانای مروّف بو بهکارهینانی نامیریک بو مهبهستی دروست کردنهکهی	التمازج بين الإنسان والآلة	Others
HN	Sunset to Sunrise	کاتی نیوان خورئاوابون تا ههلاتنی	*****	من وقت غروب الشمس لغاية وقت شروقها	ICAO
HO	Service available to meet Operational requirements	راژه گان بهش یوهیهک هه ن که داخواییهکانی ئیش پیکردن دهسته بهرده بین	*****	الخدمات متوفرة بالشکل الذي یؤمن متطلبات التشغيل	ICAO
HOL	Holiday	پشو ، یان کارنهکردن / نهو کاتانهی کاری تیداناکیرت	*****	عطلة أي لا يوجد دوام	ICAO
HOR	Horizontal	ئاسویی	*****	أفقي	Others
HOSP	Hospital Aircraft	فرۆکهی فریاکهوتن	فرۆکهیهکه تیایدا پیداو سیستی فریاکهوتنی تیدا دانراوه تایهت به گواستنهوهی نهخۆش و بهرکهوتوهکان	طائرة إسعاف	ICAO
HPA	Hectopascal	هیکتوپاسکال/ نهندازه پیوی ههواپهستانه	یهکهی پیوانهی فشاری ههوایه	هیکتوباسکال	ICAO
HR	Hours	ساتهکان یان سهعاتهکان / کاژیرهکان	*****	ساعات	ICAO

Abbreviation	Meaning in English	مانا به کوردی	روونکردنهوه /Explanation	Meaning in Arabic	References
HS	Service available during hours of Scheduled Operations	لهکاتی بهرنامهگهشتهکاندا خزمهتگوزاری ههیه / ئەو خزمهتگوزاریانهی که لهکاتی گهشته خشتهیهکاندا ههن	*****	الخدمات متوفرة خلال الساعات التي تعمل بها الرحلات المجدولة	ICAO
HVDF	High and Very High Frequency Direction Finding stations (at the same location)	ویستگهکانی دۆزینهوهی ئاراستهی لهره بهرز و زۆربهرز / ئەو ویستگانهیه که لهره لههری زۆر بهرزى تیايه بهکارنههینریت بو دۆزینهوهی ئاراسته	*****	محطات إيجاد الإتجاه ذات التردد العالي والعالي جدا	ICAO
HVY	Heavy (used to indicate the intensity of weather phenomena, e.g. HVY RA = heavy rain)	قورس / سهنگین / بههیز ﴿بو دهرخستنی دیاردهکانی کهش ههوابهکاردیته، دهوتریت شهستهباران، رشهبا یان زریان ...﴾	*****	ثقیل (يستخدم لبيان شدة الظواهر الجوية كأن نقول مطر ثقيل أي مطر شديد)	ICAO
HX	No specific working hours	کاتی دیاریکراوی کارکردن نییه	*****	لا توجد ساعات محددة لوقت العمل	ICAO
HYR	Higher	بهرزتر - بلندتر	*****	أعلى	ICAO
HZ	Haze	سوکه تهم یان تهنکه تهم / تهمیکی کهم یان تهنک	*****	ضباب خفيف	ICAO
HZ	Hertz (cycle per second)	هیرتز: (خولانهوه به چرکه)	ئهندهندهی لههره پپوه (خول لهچرکهیهکدا) / یهکهی پپوانهه لههره	هیرتز (دورة بالثانية)	ICAO

Abbreviation	Meaning in English	مانا به كوردی	روونکردنهوه /Explanation	Meaning in Arabic	References
IAC . . .	Instrument Approach Chart (followed by name/title) (see the photo in the annex)	نه خشه ی نزیك بونه وه ی ئامیڤری (به ناوه كه یه وه ده ناسریت)	نزیك بونه وه ی فرۆكه گان له فرۆكه خانه ده كریت نزیك بونه وه ی ئامیڤری بیټ به پشت به ستن به ئامیڤره فرۆكه وانیه گان یان نزیك بونه وه ی بینین بیټ پشت به ستن به بینین به چا و بیټ	خارطة التقرب الآلي (متبوعة باسمها أو عنوانها)	ICAO
IAF	Initial Approach Fix	خالی سه ره تایى نزیك بونه وه	ئهو خاله یه كه كابتنى فرۆكه ده ست نه كات به نزیك خسته وه ی فرۆكه كه ی بو نیشه وه له فرۆكه خانه تیبینی : سه رنجی FAF و IF به	نقطة بداية التقرب	ICAO
IAO	In and Out of Clouds	له ناوه وه و ده ره وه ی هه وه گان	*****	داخل وخارج الغيوم	ICAO
IAP	Instrument Approach Procedure	بواره گانی یان ریکاره گانی نزیك بونه وه ی ئامیڤری (ش یوازی ئامیڤره نزیك بونه وه)	تیبینی : سه رنجی IAC به	سياقات التقرب الآلي	ICAO
IAR	Intersection of Air Routes	یه كتر برینی ریره وه ئاسمانیه گان	*****	تقاطع الممرات الجوية	ICAO
IAS	Indicated Airspeed	خیرایی نیشان دراو له سه ره پیره وه ی خیرایی	تیبینی : سه رنجی GS , M and TAS به	السرعة التي يظهرها مقياس السرعة	ICAO
IATA	International Air Transport Association	یه کیتی نیوده ولته ی گواسته وه ی ئاسمانی	یه کیتی هه لده ستیت به ریک خسته ی کاروباری کۆمپانیا گانی گواسته وه ی ئاسمانی له سه ره ئاستی جیهانی	إتحاد النقل الجوي العالمي	Others

Abbreviation	Meaning in English	مانا به كوردى	روونكردنهوه /Explanation	Meaning in Arabic	References
IBN	Identification Beacon	رېبهرى ناساندن	ئەو نيشاندەردە بەشپۆزى مۆرس سگانال پەخش ئەكات بەهۆيهوه كابتن شوپنى فروكههەى ديارى ئەكات	مرشد التعريف	ICAO
IC	Ice Crystals (very small ice crystals in suspension, also known as diamond dust)	بلوره (كلۆ) سههۆل (بلوره سههۆلى زۆر ورد)	*****	بلورات جليدية (بلورات جليدية صغيرة جدا)	ICAO
ICAO	International Civil Aviation Organization	رېكخراوى فرينى شارستانى نيودهولتهتى	رېكخراويكه ههلهستيت به گرنگى دان به كاروبارى فروكهوانى شارستانى لهسەر ئاستى نيودهولتهتى و بهكيكه له بهشهكانى نهتهوه بهگرتوهكان له سالى 1944 دامهزراوه	منظمة الطيران المدني الدولي	Others
ICE	Icing	بهستن يان له دوخى بهستندا	*****	تجمد أو في حالة إنجماد	ICAO
IDENT	Identification	ناسين – ديار يکردن/ ناساندن	بهكارئههينريت بو پيناسهەى (ناسينى) فروكهيهەك يان ئامپريكى فروكهوانى يان هەر شتيكى تر له فروكهوانى شارستانيدا.	تعريف	ICAO
IF	Intermediate Approach Fix	نيوانهخالى نزيكبونهوه / خالى ناوهندى نزيك بونهوه	تپپينى سهرنجى FAF و IAF به	نقطة التقرب الوسطية	ICAO
IFR	Instrument Flight Rules	بنههاكانى ئامپره فرينهوانى / فرين به ئامپر	مهبهست لهوهيه كابتنى فروكه پشت ببهستيت به ئامپره فروكهوانيهكانى سهەر فروكههە له قوناغهكانى فريندا.	قواعد الطيران الآلي	ICAO

Abbreviation	Meaning in English	مانا به كوردى	Explanation / روونكردنه وه	Meaning in Arabic	References
IGA	International General Aviation	فرينه وانى جيهانى گشتى / فرينى نيوده ولته گشتى	مه به ست له فرۆكه وانى نيوده ولته ته به ده ر له فرۆكه وانى بازرگانى تيبينى: سه رنجى GA به	الطيران الدولي العام	ICAO
ILS	Instrument Landing System	سىستى نى شت نه وهى ئامپىرى يان به ئامپىر ، (سىستى ئامپىر دابه زىن (نى شت نه وه))	سىستى كه تا ئاستى به رز ورده له لايه ن فرۆكه گانه وه به كارئه هينرئىت بو پرۆسه ي نزيك بونه وه و نى شت نه وهى. تيبينى: سه رنجى GP و LOC به	نظام الهبوط الآلي	ICAO
IM	Inner marker	نیشانه ي ناوه كى (ناوه نیشانه كهر)	سىستى كه له گه ل ILS به كارئه هينرئىت له دوريه كى ديارى كراوه وه له كۆتايى فرۆكه وه (1000) پى هه زار پى دووره له سه ره تاي فرۆكه وه له كاتى كدا به كاردئىت ئه گه ر (ILS) ه كه (DME) تيا نه بئىت داده مه زرئىت كابتنى فرۆكه كه ده توانئىت دوريه كه ي خوى بزانيئىت له فرۆكه وه كاتى ك به سه ريدا تئ نه په رئىت.	العلامة الداخلية	ICAO
IMC	Instrument Meteorological Conditions	بارودۆخى كه شناسى ئامپىرى	بارودۆخى كه ش ناسيه كابتنى فرۆكه ناچاره يان پيوسته په رپه وهى بنه ماكانى فرۆكه وانى ئامپىرى بكات كه په يوه ست به ئاستى بينين (مدى الروئيه) ههروه ها بوونى هه ور	ظروف جوية آلية	ICAO
IMG	Immigration	فه رمانگه ي كۆچ	*****	دائرة الهجرة	ICAO

Abbreviation	Meaning in English	مانا به کوردی	Explanation / روونکردنه وه	Meaning in Arabic	References
IMPR	Improve or Improving	باش ئه بێت یان باشه	*****	يحسن أو في حالة تحسن	ICAO
IMT	Immediate or Immediately	یه کسەر – دەم و دەست	*****	حالا أو فوراً	ICAO
INA	Initial Approach	سههه تاي نزيك بونه وه	مهههست له وه يه كه فرۆكه كه له قوناعي نزيك بونه وه دايه له فرۆكه خانه وه	بداية التقرب	ICAO
INBD	Inbound	روه و فرۆكه خانه يه / به ره و فرۆكه خانه يه	بو دربرپيئي زانياري كه فرۆكه كه به ره وه فرۆكه خانه يه. تيبيني : سههه رنجي OUBD به	متجهة الى المطار	ICAO
INC	In Cloud	له ناو هه وهه كاندا	مهههست له وه يه فرۆكه كه له ناو هه وهه كاندا ده فریته.	وسط الغيوم	ICAO
INCERFA	Uncertainty Phase	دوخی گومان یان دلتیا نه بوون	قوناعي يه كه مه له قوناعه كانی مه ترسی كه فرۆكه كه پيادا تپه ره ئه بێت له كاتی رووبه رو بونه وه ی مه ترسی. تيبيني : سههه رنجي ALERFA و DETRESFA به	حالة الشك أو حالة عدم اليقين	ICAO
INFO	Information	زانياري به كان	*****	معلومات	ICAO
INOP	Inoperative	كار نه كرده – په ككه وته – وه ستاو	*****	عاطل أو لا يشتغل	ICAO
INP	If not Possible	ئه گه ره نه شيا وه / نهه گونجا وه / نه ره خسا وه	*****	إذا لم يكن ممكناً	ICAO
INPR	In Progress	له دوخی پيشكه وتن یان گه شه دايه	*****	في حالة تقدم أو في حالة تطور	ICAO

Abbreviation	Meaning in English	مانا به كوردی	Explanation / روونکردنه وه	Meaning in Arabic	References
INS	Inertial Navigation System	سیستمی خوئی بو فرۆكهوانی / فرین	سیستمی فرۆكهوانیه لهناو فرۆكهكاندا دائه نریت هه لئه ستیت به دابین کردنی داتاكانی میلاحه بو فرۆكهوانی له خووه له ریگای مانگه دهست کرده كانه وه	النظام الذاتي للملاحه	ICAO
INSTL	Install or Installed or Installation	دائه مه زریت - دائه نریت - دامه زراو - داندر او (دانراو)	*****	ينصب أو منصوب أو نصب	ICAO
INSTR	Instrument	ئامیر یان دهزگا	*****	آلة أو جهاز	ICAO
INT	Intersection	خالی یه كتر برین یان لیكدان	*****	نقطة تقاطع	ICAO
INTL	International	نیوده ولته یان جیهانی	*****	دولي أو عالمي	ICAO
INTRG	Interrogator	وه رگر	سیستمی زه مینی راداری گه پانی لاهه کییه، پرس یار له هه مان جووری سیستمی سه فرۆكه كه ئه كات به زانیاری یان ده پرسیت. تیپینی : سه رنجی SSR	المستجوب	ICAO
INTRP	Interrupt or Interruption or Interrupted	ده بریت / یان برین / یان بر دراو / بری	له و كاتانه به كار ئه هینریت كه په یوه ندییه كان برینی تیدا روویدات	يقاطع أو تقاطع أو تمت مقاطعته	ICAO
INTSF	Intensify or Intensifying	به هیزی ئه كات	*****	يقوي أو يجعله أكثر شدة	ICAO
INTST	Intensity	هیز	وه كو بلیین رۆشنا ییه کی به هیز	قوة أو شدة	ICAO
IR	Ice on Runway	سه هۆل له سه ر فرگه	*****	جليد على المدرج	ICAO

Abbreviation	Meaning in English	مانا به کوردی	روونکردنهوه / Explanation	Meaning in Arabic	References
ISA	International Standard Atmosphere	هه‌واپه‌ستانی جیهانی یان جیهانه هه‌واپه‌ستان / په‌ستانی هه‌وایی جیهانی	فشاری هه‌وایی له‌لایه‌ن فرۆکه‌خانه‌وه به‌کار ئه‌هینریت له‌به‌رزایه‌کاندا تیبینی: سه‌رنجی ALT و FL و HGT	الضغط الجوي العالمي	ICAO
ISOL	Isolated	دابړینراو یان ده‌رکراو (جیاکراوه) / دابړاو	*****	معزول أو مفصول	ICAO
ITU	International Telecommunication Union	یه‌گیتی نیوده‌ولنه‌تیی بو په‌یوه‌ندییه‌کان	*****	الإتحاد العالمي للاتصالات	Others

Abbreviation	Meaning in English	مانا به كوردی	روونکردنهوه / Explanation	Meaning in Arabic	References
JAN	January	مانگی کانونی دووه م	*****	شهر كانون ثاني	ICAO
JTST	Jet stream (see the photo in the annex)	زریانیک یان گیژه لوکەپهک زریانە با ، زریانە گەردەلول	زریانیک بههوی باوه دروست بیټ و زۆر بههیز بیټ	العاصفة النفاثة	ICAO
JUL	July	مانگی تموز	*****	شهر تموز	ICAO
JUN	June	مانگی حوزەیران	*****	شهر حزيران	ICAO

Abbreviation	Meaning in English	مانا به كوردى	Explanation / روونكردهوه	Meaning in Arabic	References
KG	Kilograms	كيلوگرام / ههزارگرام	ئهندازهى كيشان	كيلوگرام	ICAO
KHZ	Kilohertz	كيلوهيرتز	يهگهه پيوانى له ره لهههه شهپولهكانه / سهرنجى HZ بده	كيلو هيرتز	ICAO
KIAS	Knots Indicated Airspeed	خييرايسى سهه خييرايبببو به ﴿گرئ﴾	تيبببى : سهرنجى GS , KT,M and TAS	السرعة التي يظهرها مقياس السرعة مقاسة بالعقدة	ICAO
KM	Kilometres	كيلومتر / ههزارمهر	ئهندازهى پيوانهه دووريبه	كيلومتر	ICAO
KMH	Kilometres Per Hour	كيلومتر له سات (سهعات) يكد (كاتزمير ، ناميري كاتيوانه)	*****	كيلومتر بالساعة	ICAO
KPA	Kilopascal	كيلو باسكال	ئهندازهى پيوانى ههواپهستان / سهرنجى HPA بده	كيلوباسكال	ICAO
KT	Knots	گرئ	يهگهه پيوانى خييرايسى = ميلى دهريايى لهسهعاتيكد	عقدة	ICAO
KW	Kilowatts	كيلو وات	ئهندازهى پيوانى وهه كارهبا	وحدة قياس الطاقة الكهربائية	ICAO

Abbreviation	Meaning in English	مانا به كوردی	Explanation / رoonکردنهوه	Meaning in Arabic	References
. . . L	Left (preceded by runway designation number to identify a parallel runway)	لاى چهپ / چهپ له دوایهوه نیشانهی ژماره‌ی فرگه‌ی ته‌ریب دی‌ت له گه‌ر زیاد له یه‌ک فرگه‌هه‌بی‌ت.	ئه‌م ده‌سته واژه‌یه له کاتی بوونی دوو فرگه‌ی ته‌ریب به‌کار دی‌ت چونکه له‌م دۆخه‌دا هه‌ردو فرگه‌که هه‌مان ژماره‌یان ئه‌بی‌ت و بو ناسینه‌وه‌یان ئه‌و فرگه‌یه‌ی لاى چهپه به‌بی‌تی L نیشانه ئه‌کر‌یت وه‌کو بل‌ی‌ت فرگه‌ی 31L و فرگه‌که‌ی تر که‌له‌لاى راسته‌وه‌یه هه‌مای R ی له‌سه‌ر دائه‌نر‌یت وه‌کو بل‌ی‌ت فرگه‌ی 31R	يسار(أن يكون مسبق برقم المرج في حالة وجود مدرجين متوازيين)	ICAO
L	Low Pressure Area or the Centre of Low Pressure	ناوچه‌ی هه‌واپه‌ستانی نزم یان ناوه‌ندی ناوچه‌ی هه‌واپه‌ستانی نزم	ده‌سته‌واژه‌یه‌که له‌لایه‌ن کارمه‌ندانی گه‌ش ناسیه‌وه بو دیاری کردنی ناوچه‌یه‌ک به‌کار ئه‌هه‌نر‌یت که فشاری هه‌وایی تیدا نزم بی‌ت	منطقة ذات ضغط جوي واطيء أو مركز منطقة الضغط الجوي الواطيء	ICAO
LAT	Latitude	هه‌یلى پان ، پانه‌هه‌یل	ت‌ب‌ینی سه‌ره‌نجی LONG به‌	خط العرض	ICAO
LCA	Local or Locally or Location or Located	ناوه‌کی یان پی‌گه یان شوین یان دۆخیک له شوینیکدا	*****	محلي أو موقع أو وضع في موقع	ICAO
LDA	Landing Distance Available	ماوه‌ی به‌رده‌ست بو نیشته‌وه یان ماوه‌ی نیشته‌وه‌ی به‌رده‌ست	کاتی‌ک هه‌موو در‌ی‌زی فرگه که ئه‌و ماوه‌یه بی‌ت که‌له به‌رده‌ستدابی‌ت بو نیشته‌وه‌ی فرۆکه‌کان به‌لام کاتی واهیه به‌شیک له فرگه زیانی پی ئه‌گات له‌وکاته‌دا ماوه‌ی به‌رده‌ست بو نیشته‌وه‌ی فرۆکه‌کان کورت ئه‌بی‌ته‌وه	المسافه المتوفره للهبوط	ICAO

Abbreviation	Meaning in English	مانا به کوردی	روونکردنه وه / Explanation	Meaning in Arabic	References
LDAH	Landing Distance Available, Helicopter	ماوهی بهرده ست بو نیشتنه وهی فرۆکه ی هه لی کۆپته ر	*****	المسافة المتوفرة لهبوط طائرات الهليكوبتر	ICAO
LDG	Landing	نیشتنه وه	نیشتنه وه ی فرۆکه که له فرۆکه خانه	هبوط	ICAO
LDI	Landing Direction Indicator	نیشاندهری (میلی) ئاراسته ی نیشتنه وه یان ئاراسته ی نیشتنه وه پیشاندهر	رێگایه کی بینینه که کابتنی فرۆکه که به هویه وه ده توانییت ئه وه ئاراسته یه بزانییت که تیا ئه نیشیته وه له سه ر فرۆکه ی فرۆکه خانه که . تی بی نی: سه رنجی ده سه ته واژه ی WDI به	مؤشر اتجاه الهبوط	ICAO
LEN	Length	دریژی	*****	طول	ICAO
LF	Low Frequency [30 to 300 kHz]	شه پۆلی نزمه له ره (له ره له ره ی نزم) (30 الی 300 کیلوهی رتز)	تی بی نی: سه رنجی HF, MF, UHF and VHF به	موجة التردد الواطيء (30 الی 300 کیلوهی رتز)	ICAO
LGT	Light or Lighting	رۆشنا یی / رۆشناکی - رۆشن کردنه وه - رۆشنا کردنه وه	*****	ضياء أو يضيء	ICAO
LGTD	Lighted	رۆشنا - رۆشن - رۆشناک	*****	مضاء	ICAO
LIH	Light Intensity High	تینی رۆشناکی به رز / رۆشناکی به تینی به رز	*****	شدة الإضاءة عالية	ICAO
LIL	Light Intensity Low	تینی رۆشناکی نزم	*****	شدة الإضاءة واطئة	ICAO
LIM	Light Intensity Medium	تینی رۆشناکی مام ناوه ند	*****	شدة الإضاءة متوسطة	ICAO

Abbreviation	Meaning in English	مانا به کوردی	روونکردنه وه / Explanation	Meaning in Arabic	References
LIOL	Low Intensity Obstacle Lights	پوناکی بیهیزی (کزی) سهه به به سهه کان	*****	أضوية العوائق التي تتميز بشدة إضاءة واطئة	Others
LIRL	Low Intensity Runway Lights	پوناکی فرگه به تینیکی نزم یان که م یان کز	*****	أضوية المدرج بشدة إضاءة واطئة	Others
LM	Locator, Middle	شوینی ناوه ند - ناوه راست - نیوه ند	*****	الموقع الوسطي	ICAO
LMT	Local Mean Time	کاتی ناو خویی یان ناو چهیی	له فرۆکه وانی شارستانی ، کاتی جیهانی ری کخراو به کار نه هینریت (Universal Coordinated Time UTC)	الوقت المحلي أو التوقيت المحلي	ICAO
LNAV	(to be pronounced “EL-NAV”) Lateral Navigation	ته نیشه فرین	واته فرۆکه کان به هه مان ئاستی ئاسویی نه فرن	الملاحه الجانبية	ICAO
LO	Locator, Outer	شوینی دهره کی	*****	الموقع الخارجي	ICAO
LOC	Localizer	سیستمی ره وتی ئاسویی / ئاراسته ی ئاسویی	به شیک له سیستمی نیشه تنه وه به ئامیری ILS که سگنال ئهدات به سیستمی فرۆکه که به هویوه پیگه ی ئاسویی دیاری نه کات بو کابتن . تیبینی : سه رنجی ILS و GP به	منظومة المسار الأفقي	ICAO
LONG	Longitude	هیل دیزی ، دریزه هیل	تیبینی : سه رنجی LAT به	خط الطول	ICAO
LOP	Local Operating Procedures	ریکاره کانی به گهر خستنی ناو خویی یان ناو چه یی ، ره وتی ئیشپیکردنه خو مالییه کان	*****	سياقات التشغيل المحلية	Others

Abbreviation	Meaning in English	مانا به کوردی	Explanation / روونکردنه وه	Meaning in Arabic	References
LORAN	LORAN (Long Range Air Navigation System)	سیستمی فرینه دورماوه کان	سیستمی فرۆکه گانی میلاحی یه ده توانریت سگنال گانی له لایهن سیستمه گانی ناو فرۆکه خانسه وه وه ربگریت له ماوهی دوره وه ئهم سیستمه زیاتر له ناو ئه وه فرۆکه گانه دا به کارئه هیئرین که له سه ره دریاکان ئه فرن.	نظام الملاحة الجوية للمسافات البعيدة	ICAO
LOS	Line of sight	هێلی ئاستی بینین	دوورترین مه ودايه که سگنالی بته لی یان روشنایی دهیگاتی پيش ئه وهی بکه ویته ژیر کاریگه ری قو قزی زه ویه وه .	خط مستوى النظر	Others
LOSS	Airspeed or Headwind Loss	نزمبونه وهی خیرایی هه وا یان ئه وه بایهی که رووبه رووی فرۆکه که یه له کاتی فریندا	*****	إنخفاض سرعة الهواء أو سرعة الرياح المواجهة للطائرة	ICAO
LPV	Localizer Performance with Vertical Guidance	ئیشکردنی سیستمی ره وتی ئاسویی له گه ل ره وتی ستونی ، پیکه وه کارکردنی ره وتی ئاسویی و ستونی	سیستمی نزیک کردنه وهی نوو و پيشکه وتوه پشت به مانگه ده ست کرده کان ئه به ستیت بو دیاری کردنی پیگه و به رزی فرۆکه که له قوناغی نزیک بوونه وهی له فرۆکه خانه . تی بینی : سه رنجی ILS, GP and LOC به	عمل منظومة المسار الأفقي مع المسار العمودي	ICAO

Abbreviation	Meaning in English	مانا به كوردى	روونكردهوه / Explanation	Meaning in Arabic	References
LR	The Last Message Received by me was . . . (to be used in AFS as a procedure signal)	دوا نامه له منه وه وه رگيرا (له گه ياندى فرۆكهوانى جيگيردا به كارنه هينريت)	*****	آخر رسالة أستلمت من قبلي (تستخدم في خدمات إتصالات الطيران الثابتة)	ICAO
LRCS	Long-Range Communication System	سيستمه كانى په يوه ندى بو دورماوه كان	*****	نظام الإتصالات للمسافات البعيدة	Others
LRG	Long Range	دورماوه كان يان مه وداى دوور	*****	المسافة البعيدة أو المدى البعيد	ICAO
LRNS	Long-Range Navigation System	سيستمى كه شتیه وانى دورماوه كان	*****	نظام الملاحة للمسافات البعيدة	Others
LRR	Long Range Radar	رادارى دورماوه	*****	الرادار ذي المدى البعيد	Others
LS	The Last Message Sent by me was . . . or Last Message was . . . (to be used in AFS as a procedure signal)	دوانامه كه من نارديبتم	دوا نامه كه ناردم يا نه و نامه يه كه دوا نامه بوو (له گه ياندى فرينه وانى جيگيردا به كارنه هينريت)	آخر رسالة أرسلت من قبلي هي أو آخر رسالة هي (يستخدم في خدمات إتصالات الطيران الثابتة)	ICAO
LSALT	Lowest Safe Altitude	نزمترین بهر زايى بيوهى (سهلامهت)	نزمترین بهر زاييه كه نابيته مهترسى له سهر سهلامهتى فرۆكهوانى تىبيني: سهرنجى ALT به	أوطاً إرتفاع أمين	Others
LT	Left Turn	پيچ كړنده وه بو لای چهپ يان بو چهپ پيچ كره وه	*****	الإستدارة الى اليسار أو إستدر يسارا	Others
LTD	Limited	دياريكراو - سنوردار	*****	محدود	ICAO

Abbreviation	Meaning in English	مانا به کوردی	روونکردنهوه /Explanation	Meaning in Arabic	References
LTP	Landing Threshold Point	رۆخی فرگه‌ی تاییه‌تی نیشته‌وه	هه‌ر فرگه‌یه‌ک رۆخیکه‌ی هه‌یه له‌سه‌رتاکه‌یدا به‌هوی هه‌ما و رۆوناکیه‌وه دیاری نه‌کریت . تاییینی : سه‌رنجی THR به	نقطه‌ عتبة‌ المدرج‌ المخصص للنزول	ICAO
LUL	Lowest Usable Level	نزمترین به‌رزگی که ده‌توانریت به‌کاربه‌ینریت	تاییینی : سه‌رنجی LVL به	أوطأ ارتفاع يمكن استخدامه	Others
LV	Light and Variable (relating to wind)	که‌م و (سوک) گۆردراو (تاییه‌ت به‌ (با	به‌واتا خیرایی با که سوکه و ئاراسته‌که‌ی نه‌گۆریت.	خفيفة ومتغيرة (تخص الرياح)	ICAO
LVE	Leave or Leaving	وازدینیت یان له‌ وازه‌یناندایه	به‌واتا فرۆکه‌که‌ له‌ دۆخی وازلئ هه‌ینانی به‌رزیه‌که‌یه‌تی (واته‌ نزم بوونه‌وه یان به‌رزبونه‌وه)	يترك أو في حالة ترك	ICAO

Abbreviation	Meaning in English	مانا به كوردى	Explanation / روونكردهوه	Meaning in Arabic	References
LVL	Level	به‌رزى / ئاست	<p>به‌رزى فرۆكه‌كان ئه‌پيۆرئ به به‌كارهينانى فشارى هه‌وا كه سئ جوړه</p> <p>1. به‌رزى فرۆكه‌كه ژور ئاستى ده‌رياوه Altitude كه په‌ستانى هه‌وا له ژور ئاستى ده‌رياوه ئه‌پيۆرئ له كاتيكى زانراودا. 2. به‌رزى فرۆكه‌كه له سه‌هر رووى زه‌وى Height به هه‌واپه‌ستان ئه‌پيۆرئ كه له سه‌هر رووى زه‌وى وه‌رئه‌گيرئ .</p> <p>3. به‌رزى ئاستى فرين له سه‌هر ئاستى ده‌رياوه ئه‌پيۆرئ به به‌كارهينانى هه‌واپه‌ستان جيهانى ستاندهرد 1013.2Hpa . تيبينى : سه‌رنجى ALT , FL , HGT</p>	ارتفاع	ICAO
LVP	Low Visibility Procedures	ئهو ريكارانهى كه پيره‌وى بكرئت دواى ئالۆز بوونى مه‌وداى بينين	<p>ئهو ريكارانهى كه پيويسته بكرئت له ميانى پيش‌كش كردنى خزمه‌تگوزاريه‌كانى جموجۆلى هه‌وايى كاتيك مه‌وداى بينين خراب ئه‌بيت</p>	السياقات التي تتبع في حالة تردى مدى الرؤيا	ICAO
LYR	Layer or Layered	جين يان جينچين	<p>وه‌كو بلين جينيك هه‌ور Cloud Layer</p>	طبقة أو على هيئة طبقات	ICAO

Abbreviation	Meaning in English	مانا به كوردی	روونکردنهوه / Explanation	Meaning in Arabic	References
... M	Metres (preceded by figures) مەتر (له پێشەوه ژماره هه بیته)	وه كو نه وهی بلین 15 م یان 25 م متر (مسبوک بأرقام)	ICAO
M ...	Mach Number (followed by figures)	خیرایی ده نگ (له دوایه وه ژماره دیت)	وه كو بلیت خیرایی فرۆكه به به راورد به خیرایی ده نگ بپوریت یه گسانه به M 0.70 مانا خیرایی فرۆكه كه یه گسانه به 70% خیرایی ده نگ	سرعة الصوت (متبوع بأرقام)	ICAO
MAA	Maximum Authorized Altitude	به رزترین به رزی رپیدراو	*****	أعلى إرتفاع مسموح به	ICAO
MAC	Mid-Air Collision	پیکدادانی هه وایی	پیکدادانی دوو فرۆكه له هه وادا	إصطدام جوي	Others
MAG	Magnetic	موگناتیس	به کارئه هینریت بو (سه روی موگناتیس) وه ك بلیین Magnetic North	مغناطیسی	ICAO
MAHF	Missed Approach Holding Fix	خالی له ده ستدانی ته رخانکراو بو خولانه وهی فرۆكه	واته نه گه ر فرۆكه یه كه نه توانیت له فرۆكه خانه كه بنیشیته وه به هه ر هویه ك بیت پپووسته روویکاته نه و خاله دیاری کراوه و پپووسته له دۆخی فریندا بمینیته وه له سه ر خاله که چاوه روانی رینمایي چاودیری ئاسمان بکریته . تیبینی: سه رنجی MATF و MAPT به	نقطة فقدان التقرب المخصصة للحوادث	ICAO

Abbreviation	Meaning in English	مانا به كوردى	روونكردهوه /Explanation	Meaning in Arabic	References
MAINT	Maintenance	چاكسازى ، پاراستن	دهسته واژهيه كه بو دربرپىنى كرده گانى چاكسازى به كارنه هينرئيت	صيانة	ICAO
MAP	Aeronautical Maps and Charts	نه خشه و هيلكاريه گانى فرؤكه وانى	*****	خرائط ومخططات الطيران	ICAO
MAPT	Missed Approach Point	خالى نزيكبونه وه ونكردن	له هه موو فرؤكه خانه يه كدا خاليك ديارى نه كرئيت له ناوچه ي نزيك بونه وه ي كوئايى بو نيش تنه وه وه كاتي ك فرؤكه كه نه گاته نه و خاله پيوسته كابتنى فرؤكه كه فرپگه كه يان روناكى فرپگه كه بينئيت به پيچه وانه وه فرؤكه كه ده ست ده گات به به رزبوونه وه و ريكاره تايبه ته گانى ون كردنى نزيك بونه وه جي به جي بكات. تيبينى: سه رنجى MAHF و MATF به	نقطة فقدان التقرب	ICAO
MAR	March	مانگى نازار	*****	شهر آذار	ICAO
MATF	Missed Approach Turning Fix	خالى پيچكرده وه له كاتى نزيك بوونه وه ونكرندا	له و خاله ي فرؤكه كه نزيك بونه وه وون نه گات و ده ست نه گات به پيچ كردنه وه . تيبينى : سه رنجى MAHF و MAPT به	نقطة الإستدارة في حالة فقدان التقرب	ICAO

Abbreviation	Meaning in English	مانا به كوردی	Explanation / روونکردنهوه	Meaning in Arabic	References
MATS	Manual of Air Traffic Services	رېبهری رازه كـانی (خزمه تگوزاریه كانی) جموجـۆلی هه وایی	*****	دلیل خدمات الحركة الجوية	Others
MAX	Maximum	بهزترین - زۆترین (ئهوپه پری)	*****	الحد الأعلى أو أعلى	ICAO
MAY	May	مانگی ئایار	*****	شهر أيار	ICAO
MCA	Minimum Crossing Altitude	نزمترین بهرزی له سهه رپووی ده ریاوه كه بپردراوه یان به سهه ریدا تیئه په ریت	تیبینی : سهرنجی ALT , FL , HGT به	أوطاً إرتفاع يتم قطعه أو أوطاً إرتفاع مقطوع	ICAO
MDA	Minimum Descent Altitude	نزمترین بهرزی له سهه رپووی ده ریا كه ده توانییت بۆی دابه زیت / نزم بیته وه	تیبینی : سهرنجی ALT , FL , HGT به	أوطاً إرتفاع عن مستوى سطح البحر يمكن النزول له	ICAO
MDF	Medium Frequency Direction-Finding Station	ویستگهی ئاراسته ی له ره مامناوه ند بـدۆز / ویستگهی ئاراسته دۆزی له ره له ری مام ناوه ند	سیستمی زه مینی یه ده توانییت سگنال وه رېگریت له سیستمی دانراو له ناو فرۆكه كان به هویه وه كابتنی فرۆكه ده توانییت ئاراسته كه ی بزانییت . تیبینی: MHVDF و MHVDF به	محطة موجد الإتجاه ذو التردد المتوسط	ICAO
MDH	Minimum Descent Height	نزمترین بهرزی له روی زه وییه وه كه فرۆكه كه ده توانییت بۆی دابه زیت	تیبینی : سهرنجی ALT , FL , HGT به	أوطاً إرتفاع عن مستوى سطح الأرض يمكن النزول اليه.	ICAO
MDI	Minimum Departure Interval	كه مترین كات بۆ ده رچون / یان (فرین) به جی هیشتن	مه به ست له كه مترین كاته كه پویسته له نیوان دوو فرۆكه دا هه بی بۆ كاتی به جی هیشتنی یان فرین	أقل فترة زمنية للمغادرة	Others

Abbreviation	Meaning in English	مانا به كوردى	روونكردهوه /Explanation	Meaning in Arabic	References
MEA	Minimum En-Route Altitude	نزمترین بهرزی له ناستی روی دهریاوه که دهوانریت له کاتی فرین به رپړه وه ناسمانییهکاندا به کار بهینریت.	تیبینی : سهرنجی ALT , FL , HGT به	أولاً إرتفاع عن مستوى سطح البحر يمكن إستخدامه أثناء الطيران في الممرات الجوية	ICAO
MET	Meteorological or Meteorology	كهناسی - بارودوخی كهش وههوا	*****	الأنواء الجوية	ICAO
METAR	Aerodrome Routine Meteorological Report (in meteorological code)	رپوړتی كهش ناسی روتین له باره دوخی ههوا یی فرۆكه خانه	*****	تقرير الأنواء الجوية الروتيني عن الحالة الجوية في المطار	ICAO
MET REPORT	Local Routine Meteorological report (in abbreviated plain language)	رپوړتی كهش ناسی روتین له باره دوخی كهش ههوا وه به گشتی	*****	تقرير الأنواء الجوية الروتيني عن الحالة الجوية بشكل عام	ICAO
MF	Medium Frequency [300 to 3 000 kHz]	شه پوولی لهره ناوه نند (من 300 الى 3000 كيلو هيرتز)	تیبینی: سهرنجی HF, LF,UHF and VHF به	موجة التردد المتوسط (من 300 الى 3000 كيلو هيرتز)	ICAO
MHDF	Medium and High Frequency Direction Finding Stations (at the same location)	ویستگهی ناراسته دوز لهره ی مام ناوه نند و بهرز (ههردوکیان له شوینیکدا)	سیستمیکی زه مینی یه نه توانیت سگنال هکانی له سیستمی ناو فرۆكه كانه وه وه رېگریټ و کابتنی فرۆكه كه ده توانیت به هو یه وه ناراسته ی فرۆكه كه ی بزانیټ تیبینی : سهرنجی MDF و MHVDF به	محطة موجد الإتجاه ذو التردد المتوسط والعالي (متواجدة في موقع واحد)	ICAO

Abbreviation	Meaning in English	مانا به كوردی	Explanation / روونکردنهوه	Meaning in Arabic	References
MHVDF	Medium, High and Very High Frequency Direction - Finding Stations (at the same location)	ویستگهی ئاراسته دوژی له‌ره‌ی مام ناوه‌ند و به‌رز و زۆر به‌رز (که هه‌ردووکیان له یه‌ک شویندا بن)	سیستمی زه‌مینی یه‌ ئه‌توانی‌ت س‌گ‌ناله‌کانی له سیستمی ناو فرۆکه‌کانه‌وه وه‌ر‌ب‌گ‌ری‌ت و کاب‌ت‌نی فرۆکه‌که‌ ده‌توانی‌ت به‌ه‌و‌یه‌وه ئاراسته‌ی فرۆکه‌که‌ی بزانی‌ت تی‌ب‌ینی: سه‌رنجی MDF و MHVDF	محطة موجد الإتجاه ذو التردد المتوسط والعالي جدا (متواجدة في موقع واحد)	ICAO
MHZ	Megahertz	میگاهیرتز	تی‌ب‌ینی: سه‌رنجی HZ و KHZ به‌	میگاهیرتز	ICAO
MID	Mid-Point (related to RVR)	ناوه‌نده‌خال (خالی ناوه‌ند) (تایبه‌ت به‌سیستمی پ‌ی‌وانی مه‌ودای بی‌نین له‌سه‌ر ئاراسته‌ی فر‌گه‌)	تی‌ب‌ینی : سه‌رنجی RVR به‌	النقطة الوسطية (تخصص منظومة قياس مدى الرؤيا على إمتداد المدرج)	ICAO
MIFG	Shallow Fog	ته‌میکی ته‌نک - ته‌میکی که‌م - سوکه‌ته‌م	*****	ضباب خفیف	ICAO
MIL	Military	سه‌ربازی	*****	عسکری	ICAO
MIN	Minutes	خوله‌ک	*****	دقائق	ICAO
MIS	Missing . . . (transmission identification) (to be used in AFS as a procedure signal)	ونی ئه‌کات	به‌کارئ‌هه‌ینریت وه‌ک نیشانه‌یه‌ک یان ه‌یمایه‌ک له‌ به‌یوه‌ندییه‌ جی‌گ‌یره‌کانی فرۆکه‌وانیدا	ی‌ف‌قد	ICAO

Abbreviation	Meaning in English	مانا به كوردى	Explanation / روونكردهوه	Meaning in Arabic	References
MLS	Microwave Landing System	مايكرووييڤه سيستمى نيشتنهوهى / سيستمى مايكرووييڤى نيشتنهوه	سيستمىكى زور وردتيره له سيستمى ILS له لايهه فرۆكه خانه وه به كار ئه هينرئيت بو (كرده گانى) زياده نزيك بونه وه ونيشتنه وه به رپك و پيكي تييبنى : سه رنجى ILS به	نظام الهبوط المايكرووييڤى	ICAO
MLW	Maximum Landing Weight	قورسترين كيڤشى نيشتنه وه	دياريكردى قورسترين كيڤش له سه ر بنه ماي جوړى فرۆكه كه و ره وشى فرگه ي ئه وه فرۆكه خانه يه ي تيا ئه نيشتيته وه . تييبنى : سه رنجى به MTOW	أعلى وزن للهبوط	Others
MM	Middle Marker	نیشانه ي ناوه ند	سيستمىكى فرۆكه وانى له گه ل سيستمى به كار ئه هينرئيت ئه كه ويته (3400 پي) له سه ره تاي فرگه وه ماويه كي دياريكراو له سه ره تاي فرگه وه به هوپه وه كابتنى فرۆكه كه دورى فرۆكه كه ي ده زانئيت كه به سه ر سيستمه كه دا تيئه په رپيت تييبنى : سه رنجى IM و OM	العلامة الوسطية	ICAO
MNM	Minimum	كه م يان كه متر يان به كه مترين / لايه نى كه م ي	*****	قليل أو أقل أو الحد الأدنى	ICAO

Abbreviation	Meaning in English	مانا به کوردی	Explanation / روونکردنهوه	Meaning in Arabic	References
MNPS	Minimum Navigation Performance Specifications	نزمترین ناستی به جی هیئانی فرۆکه وانی	*****	الحد الأدنى لمواصفات الأداء الملاحي	ICAO
MNT	Monitor or Monitoring or Monitored	به دوايدانه چي - به دوا داچوون يان به دوايدا چون	*****	يتابع أو متابعة أو تمت متابعته	ICAO
MNTN	Maintain	ده پيار پزيت	*****	يحافظ على	ICAO
MOA	Military Operating Area	ناوچه يه كي كرده ي سه ربازي (كرده سه ربازيه كان)	*****	منطقة عمليات عسكرية	ICAO
MOC	Minimum Obstacle Clearance (required)	كه مترين به رزي بيوه ي (بيزييان) له به ربه سته كانه وه	*****	أقل مسافة مطلوبة عن العوائق	ICAO
MOCA	Minimum Obstacle Clearance Altitude	ئه وه به رزيه ي كه كه مترين به رزي له به ربه سته كانه وه به بيزييان دا بين كراوه	*****	الإرتفاع الذي يحقق أقل مسافة مطلوبة عن العوائق	ICAO
MOD	Moderate (used to indicate the intensity of weather phenomena, interference or static reports, e.g. MODRA = moderate rain)	مام ناوه ند (بو نيشاندانی به هي زي تينى بارودوخى كesh و هه وا وه ك بليين بارانيكى مام ناوه ند)	*****	معتدل (يستخدم لبيان شدة الأحوال الجوية كأن يقال مطر معتدل)	ICAO
MON	Above Mountains	له سه ر شاخه كان يان به رزتر له شاخه كان	*****	فوق الجبال أو أعلى من الجبال	ICAO
MON	Monday	دووشه ممه	*****	يوم الإثنين	ICAO

Abbreviation	Meaning in English	مانا به كوردى	روونكردهوه / Explanation	Meaning in Arabic	References
MOPS	Minimum Operational Performance Standards	لايهنى كه مى پيوره ستاندردهكانى به گهر خستن	به مانا نه وهى پيويسته تا بتوانرئت پرؤسهى به گهر خستن جئ به جئ بكرئت	الحدود الدنيا للمعايير القياسية المتعلقة بالتشغيل	ICAO
MOT	Ministry of Transport	وهزارهتى گواستنه وه	*****	وزارة النقل	Others
MOV	Move or Moving or Movement	ده جمئ - له دؤخى جوئده دا به يان جولان - ده جوئئ	*****	يتحرك أو في حالة حركة أو حركة	ICAO
MPS	Meters Per Second	مهر له چركه به كدا	*****	متر بالثانية	ICAO
MRG	Medium Range	ناوه نله ماوه	*****	المدى المتوسط	ICAO
MRP	ATS/MET Reporting Point	بازنهى راپؤرتنه كانى چاودئرى ئاسمانى / كه شناسى	له ههر فرؤكه خانه به كدا شوئنيك هه به وهك چاودئرى ئاسمانى و كه شناسى كار ئهكات كابتنى فرؤكه كه يان جيگره كهى په ناى بو ئه بات بو پئيدانى زانيارى پيويست له سهر گه شته كهى يان وهرگرتنى ئه وه راپؤرتانهى كه كابتن پيويستئتى بو جئ به جيكردى گه شته كهى	دائرة تقارير الرقابة الجوية/ الأنواء الجوية	ICAO
MS	Minus	كه م	*****	ناقص	ICAO
MSA	Minimum Safe Altitude	انزمترين به رزى به وهى / يا سه لامهتى	تئيبينى : سه رنجى CFIT و ALT بله	أوطاً ارتفاع أمين	Others

Abbreviation	Meaning in English	مانا به کوردی	روونکردنه وه / Explanation	Meaning in Arabic	References
MSAW	Minimum Safe Altitude Warning	ئاگادارکردنه وهی تایبتهت بهنزمترین بهرزی که بیژیان (بیوهی) دابین بکات	هموو فرۆکهیهکی نوئ سیستمیکی تیا دانراوه ههلهستهستیت به ئاگادارکردنه وهی کابتنی فرۆکهکه نه و کاتهی فرۆکهکهی نهگاته که متر له بهرزی 1000 پی لهسه بهرسته زهویهگانه و لهو ناوچهیهی که فرۆکهکهی تیا نهفریت تیابینی : سهرنجی ALT و CFIT	التحذیر الخاص بأوطاً ارتفاع یؤمن السلامة	ICAO
MSG	Message	نامه یان بروسکهیهک یا په یامیک (په یقیك)	*****	رسالة أو برقية	ICAO
MSL	Mean Sea Level	ئاستی روی دهریا	تیابینی : سهرنجی ALT و HGT	مستوى سطح البحر	ICAO

Abbreviation	Meaning in English	مانا به كوردى	روونکردنهوه / Explanation	Meaning in Arabic	References
MSSR	Monopulse Secondary Surveillance Radar	رادارى گهړۆكى ناونجى يان يهك تریه	<p>رادار دوو جوړه : 1. رادارى گهړۆكى سهره تايى PSR تریه ده نیریت بو کایه ی ناسمانی و کاتیک تریه کان بهر ته نیک نه که ویت ده گهړیته وه بو ویستگه ی زه مینی و تریه گانی تیداشی نه کرینه وه به هو یه وه شوینی نه و ته نه له سهر سکرینی راداره که ده رته که ویت یان ده رته خریت. 2. رادارى گهړۆكى ناونجى SSR له سهر بنه مای دوو سیستم کارنه کات یه که میان زه مینی، دوو میان له سهر فرۆکه که دانراوه سیستمی زه مینی (له سهر شیوازی داتا) پرس ده نیریت بو سیستمی سهر فرۆکه که سه باره ت به زانیاری له سهر فرۆکه که و شوین و پیگه و بهرزی و خیرایی و هی تر و نه وزانیاریانه له سهر په رده ی راداره که ده رته خریت. رادارى گهړۆكى SSR دوو جوړه ، MSSR ، نه مه ی دوایی زور پیشکه وتوتره له SSR که زانیاری زور ورد وه ده ست ده ینیت و کابتنی فرۆکه که ده توانیت په یوه ندیی نیوان خو ی و چاودیری ناسمانی دابین بکات. تیبینی : سهرنجی SSR ، PSR به</p>	الرادار الباحث الثانوي ذو النبضة الأحادية	ICAO

Abbreviation	Meaning in English	مانا به كوردى	روونكرندنهوه / Explanation	Meaning in Arabic	References
MT	Mountain	شاخ	*****	جبل	ICAO
MTOW	Maximum Take-Off Weight	قورسترين كيش بو فرين	<p>هه موو فرۆكه يه كه سنور يكي ديارى كراوى كيشى هه يه بو فرين بو يه له سهر كابتنى فرۆكه كه پيوسته دلنيا بىت له وهى كه هه موو كيشى فرۆكه كه لى لهو سنوره ديارى كراوى كيشه كه لى لانه دا كه رينگه لى پيدراوه، كيشى گشتى يه كسانه به كيشى لاشه لى فرۆكه كه و كووى كيشى سهرنشينه كان و كالا كانيان له گه ل كيشى ده سته لى فرۆكه وان هه كان و بپر لى لهو سوته مه نييه (fuel) و هه ر كالا يه كه كه له سهر فرۆكه كه دانرا بىت تيبينى : سهرنجى MLW به</p>	أعلى وزن للإقلاع	Others
MTU	Metric Units	يه كه مه ترييه كان	<p>ئهو يه كانه ن كه له سيستمى مه ترى دا به كار ئه هينر يت</p>	الوحدات المترية	ICAO
MTW	Mountain Waves	شه پوله شاخاوييه كان	<p>مه به ست لهو شه پوله هه وايه به هيزانه يه كه له ناوچه شاخاوييه كاندا دروست ئه بين يان وهك ئه و شه پولانه وان كه له ناوچه شاخه ويه كان دروست ده بين</p>	موجات جبلية	ICAO

Abbreviation	Meaning in English	مانا به كوردى	روونكر دندهوه / Explanation	Meaning in Arabic	References
MVDF	Medium and Very High Frequency Direction-Finding Stations (at the same location)	ويستگه‌ي ناراسته دوز كه به شه پولي له ره له ره‌ي يان له رينه وه‌ي مام ناوه‌ند و به‌رز كارته‌كات (له هه‌مان شوينا بن)	DF, MDF, تيبيني : سه‌رنجى MHDF , MHVDF به	محطات موجد الإتجاه التي تعمل بالموجات ذات التردد المتوسط والعالي جدا (تكون منصوبة في نفس الموقع)	ICAO
MWO	Meteorological Watch Office	نوسينگه‌ي چاوديري كه ش و هه‌وا - كه شناسي	*****	دائرة الأنواء الجوية	ICAO

Abbreviation	Meaning in English	مانا به کوردی	روونکردنه وه / Explanation	Meaning in Arabic	References
N	North <i>or</i> Northern Latitude	باکور - ژوورو - هیلی پانی ژوورو	*****	الشمال أو خط العرض الشمالي	ICAO
NADP	Noise Abatement Departure Procedure	رێکاره کانی کهمکردنه وه ی ژاوه ژاوی کاتی فرین	له فرۆکه خانه زۆر قه ره بالغه کاندای کهمکردنه وه ی ژاوه ژاوی کاتی فرین که نزیکن له ناوچه نیشته جی گانه وه چه ند به ره به ستیکی دروست کراو دانه نریت بو کهمکردنه وه ی ژاوه ژاوی فرۆکه گان له کاتی فرینیان بو پاراستنی چه وانه وه ی دانیشتوانی نزیکن فرۆکه خانه تی بینی: سه رنجی NAP به	سیاقات خفض الضوضاء عند المغادرة	ICAO
NAK	Negative Acknowledgement	دلنیا ی نییه	*****	لا يوجد تأكيد	Others
NAP	Noise Abatement Procedures	رێکاری کهم کردنه وه ی ژاوه ژاوی	له کاتی کدا فرۆکه خانه گان رێکاری تایبه ت دانه نین بو کهمکردنه وه ی ژاوه ژاوی فرۆکه خانه گان به شیوازیکن کارنه کاته سه ر دانیشتوانی فرۆکه خانه . تی بینی: سه رنجی NADP به	سیاقات خفض الضوضاء	Others
NASC	National AIS System Centre	ناوه ندی ناوچه یی بو سیستمی خزمه ت گوزارییه کانی زانیارییه کانی فرۆکه وانی	*****	المركز المحلي لنظام خدمات معلومات الطيران	ICAO
NAT	North Atlantic	باکوری ئه تله سی	*****	شمال الأطلسي	ICAO
NAV	Navigation	فرین - که شتیه وانی	*****	ملاحة	ICAO

Abbreviation	Meaning in English	مانا به كوردى	روونكردهوه / Explanation	Meaning in Arabic	References
NAVAID	Navigation Aid	ياريله ده ره كان يان ئاميره كه شتیه وانیه كان	چه ند سیستمی زه مینى یه ده توانریت به هوئى سیستمه كانى ناو فرۆكه كانه وه سگناله كانیان وه ربگرین و یارمه تی فرۆكه وان بدات بو دیاریکردنی ئاراسته وشوینی فرۆكه كه ی	المساعدات أو الأجهزة الملاحية	Others
NAVSAT	Navigation Satellite	هه یقه (مانگه) ده سـتكره تایبه ته كانى به كه شتیه وانى يان فرینه وانى	*****	الأقمار الصناعية المخصصة للملاحة الجوية	Others
NB	Northbound	بو ژوروو – ئاراسته ی سه رو	به مانای فرۆكه كه روى كردۆته باكور	متجه شمالا	ICAO
NBFR	Not Before	پیشی ناكه ویت – نه ك پیش	*****	ليس قبل	ICAO
NC	No Change	هیچ گۆرانكاریه ك له گۆریدانیه – گۆرانكارى نیه	*****	لا يوجد تغيير	ICAO
NCCA	No Clearance to Civil Aircraft	رینگه پیدان نییه بو فرۆكه ی شارستانی	به مانا فرۆكه شارستانییه كان ریگیان پئنادریت كاربه كن	لا توجد موافقة للطائرات المدنية	Others
NCD	No Cloud Detected (used in automated METAR/SPECI)	هه ور نییه (له راپورتی كه شناسیدا به كارئه هینریت بو بارودوخی رۆتینی كەش و ههوا له راپورته كاندا و بو نه و بوارانه ی كه نا ناسایین)	تیبینی: سه رنجی METAR و سپه كی SPECI به	لا توجد غيوم) يستخدم في تقرير الأنواء الجوية الروتيني عن الحالة الجوية في المطار وتقرير الأنواء الجوية الخاص أو الإستثنائي عن الحالة الجوية في المطار)	ICAO

Abbreviation	Meaning in English	مانا به كوردی	روونکردنهوه / Explanation	Meaning in Arabic	References
NDB	Non-Directional Radio Beacon	رېنمایى بېتەلى فرە ئاراستە	سىستېمىكى كۆنى مىلاخەيە لەسەر زەوى سىگنالى پەخس ئەكەت و دەتوانریت لەسىستەمەکانى ناو فرۆكەگەوه وەر بگىریت و یارمەتى فرۆكەوان ئەدات بو دیارى كوردنى ئاراستەى فرۆكەگە بە بەراورد بە شوینى سىستمە زەمینی بەگە	المشرد الالاسلكي متعدد الإتجاهات	ICAO
NDV	No Directional Variations Available (used in automated METAR/SPECI)	زانىارى نىيە دەربارەى گۆرپىنى ئاراستە (لەپاڤورتتە كەشناسىيەكاندا بەكارئەهڤىریت بو پاپورتى رۆتینیى كەش و هەوا و بارودۇخە ناساىيەكان لە فرۆكەخانەكاندا	تېيىنى : سەرنجى METAR و SPECI بە	لا تتوفر معلومات عن تغير الإتجاهات (يستخدم في المنظومات الحديثة الخاصة بتقديم تقرير الأنواء الجوية الروتيني عن الحالة الجوية في المطار وتقرير الأنواء الجوية الخاص أو الإستثنائي عن الحالة الجوية في المطار)	ICAO
NE	North-East	سەروى رۆژەهلات ، باكورى خۆرەلات	*****	الشمال الشرقي	ICAO
NEB	North-Eastbound	بەرەو باكورى خۆرەلات چوو / ئاراستەگەى بەرەو باكورى خۆرەلات	واتە فرۆكەگە بەرەو باكورى خۆرەلات ئاراستەى گرتو	متجه نحو الشمال الشرقي	ICAO
NEG	No or Negative or Permission Not Granted or that is not correct	نەخىر - نە - پەسەندنەكرا - رېگای پىنەدراوه ئەوه هەئەيه (راست نىيە)	*****	كلا أو لا أو لم تحصل الموافقة أو ذلك غير صحيح	ICAO
NGT	Night	بەشەو ، شەوەكى	*****	ليلا	ICAO

Abbreviation	Meaning in English	مانا به کوردی	روونکردنه وه / Explanation	Meaning in Arabic	References
NIL	None or I have nothing to send to you	هیچ نییه - هیچم نییه بوئی بنیرم	*****	لا شيء أو لا يوجد لدي شيء أرسله لك	ICAO
NLT	Not Later Than	دوانه که ویت - دواتر نه که ویت	*****	ليس أبعد من	Others
NM	Nautical Miles	میلی ده ریایی	ئه ن دازه ی پیاوانه ی دووری له فرۆکه وانی شارستانیدا = 1.852 کیلومه تر	الميل البحري	ICAO
NML	Normal	ئاسایی - سروشتی	*****	إعتيادي أو طبيعي	ICAO
NN	No Name, Unnamed	ناوی نییه - ناونه نراوه - بی ناوه	*****	لا يوجد له إسم أو غير مسمى	ICAO
NNE	North-North-East	باکوری باکوری خۆره لات	*****	شمال الشمال الشرقي	ICAO
NNW	North-North-West	باکوری باکوری خۆراوا	*****	شمال الشمال الغربي	ICAO
NO	No (negative) (to be used in AFS as a procedure signal)	نه خیر (له له لایه ن خزمه تگوزاری فرۆکه وانی جیگیره وه به کار نه هینریت)	*****	كلا (يستخدم من قبل خدمات الطيران الثابتة)	ICAO
NOF	International NOTAM Office	نوسینگی راپوورتی فرۆکه وانیه جیهانییه کان	تهیی نی : سه رنجی NOTAM بده	مکتب تقاریر الطیارین الدولیه	ICAO
NONSTD	Nonstandard	ناپیاوانه یی یان پشتی به پیاوانه کان نه به ستووه / به پیی پیوه ره نیی یه	*****	غير معياري أو غير مستند الى معايير أو مقاييس	Others

Abbreviation	Meaning in English	مانا به كوردی	روونکردنه وه / Explanation	Meaning in Arabic	References
NOSIG	No Significant Change (used in trend-type landing forecasts)	گۆرآنکاری ریشهیی یان گرنگ نییه (له لایهن کـه ش ناسـییه وه به کارئه هینریت به تایبهتی پیش بینیه کانی بارودوخی ئاو و ههواى په یوه ست به نیشته وه ی فرۆکه کان	*****	لا توجد تغيرات مهمة أو أساسية (يستخدم من قبل الأنواء الجوية بخصوص التنبؤات الخاصة بالأحوال الجوية المتعلقة بهبوط الطائرات)	ICAO
NOTAM	Notice To Airmen (A Notice distributed by means of telecommunication containing information concerning the establishment, condition or change in any aeronautical facility, service, procedure or hazard, the timely knowledge of which is essential to personnel concerned with flight operations)	چه ند تیبینییه ک بو کارمه ندان له بواری فرۆکه وانی یان بلاوکراره فرۆکه وانییه کان (تیبینی و زانیاری که په خش ده کریت یان بلاوئه کریت وه به هوی گه یان دنی جیگری په یوه ست به دانانی ریکار و پرودانسی گۆرآنکاری ئامراز یان خزمه تگوزاری یان ریکاره کان یان ئه وه مه ترسیانیه ی په یوه ندی هه یه به فرۆکه وانی شارستانیه وه له و کاتانه دا رووه دات پیویسته لای ئه وه که سانه بزانیته که له بواره که دا کارئه که ن).	*****	ملاحظات للعاملين في الطيران أو إعلان للطيارين (ملاحظات أو بيانات يتم نشرها أو توزيعها عن طريق الاتصالات البينانية تتضمن معلومات تتعلق بتأسيس أو وضع ضوابط أو حصول تغيرات في الوسائل أو الخدمات أو السياقات أو المخاطر المتعلقة بالطيران المدني تحصل في أوقات مهمة تتطلب ضرورة التعرف عليها من قبل الأشخاص الذين لهم علاقة بعمليات التشغيل)	ICAO
NOTAMN	New NOTAM	بلاوکراره ی تازه ی فرۆکه وانه کان	تیبینی : سه رنجی NOTAM به	إعلان جديد للطيارين	Others

Abbreviation	Meaning in English	مانا به کوردی	روونکردنه وه / Explanation	Meaning in Arabic	References
NOTAMR	NOTAM Replacing Another NOTAM	ئهو بلاوگراوه فرۆکه وانییه یه نوڤیه له جیاتی بلاوگراوه کۆنه که کاری پینته کریت	تیبینی : سهرنجی NOTAM بده	إعلان طیارین یحل محل إعلان طیارین سابق	Others
NOTAMC	NOTAM Cancelling Another NOTAM	بلاوگراوه ی فرۆکه وانی نوئ که کۆنه که پوچهل ئه کاته وه	تیبینی : سهرنجی NOTAM بده	إعلان طیارین یلغی إعلان طیارین سابق	Others
NOV	November	مانگی تشرینی دووه م	*****	شهر تشرین ثاني	ICAO
NOZ	Normal Operating Zone	ناوچه ی ناسایی کردوکان (کرده ی فرین)	ناوچه یه که تیايدا فرۆکه کان ده توان بفرن یان کاریکه ن	منطقة عمليات إعتیادیة	ICAO
NPA	Non-Precision Approach	نزیکبونه وه یه کی سه ره پیی (هه ره مه کی)	نزیکبونه وه ی فرۆکه ده کریت به هو ی سیستمی ILS یان سیستمی MLS بکریت و به م ریگایه نزیکبونه وه یه کی ورد ده بییت و ده شکریت نزیکبونه وه که سه ره پیی ده بییت (هه ره مه کی ده بییت) به به کارهینانی سیستمی VOR تیبینی : سهرنجی , MLS , ILS بده VOR	التقرب غیر الدقیق	ICAO
NR	Number	ژماره	*****	رقم	ICAO
NRH	No Reply Heard	وه لām نییه — وه لām نه بیسترا (بیوه لāmه)	*****	لم يتم إستلام أو سماع الإجابة	ICAO
NS	Nimbostratus	نیمبوستراتهس	جوړه هه وریکه	نمبوستراتس	ICAO

Abbreviation	Meaning in English	مانا به كوردی	روونکردنهوه / Explanation	Meaning in Arabic	References
NSC	Nil Significant Cloud	هیچ هه وریکی کاریگهر یان بایه خدارنییه	*****	لا توجد غيوم مؤثرة أو ذات أهمية	ICAO
NSE	Navigation System Error	هه له له سیستمی فرینه وانیدا (کهشتیه وانی)	*****	خطأ في النظام الملاحي	ICAO
NSW	Nil Significant Weather	بارودۆخی کهش و هه وای کاریگهر یان گرنگ نییه	*****	لا توجد أحوال جوية مؤثرة أو مهمة	ICAO
NTL	National	ناوچهیی - ناوخویی (خۆمالی)	*****	محلي	ICAO
NVFR	VFR by Night	فرینی بینین به شهو / شهو فرین به بینین	تیبینی : سهرنجی VFR به	طيران بصري ليلي	Others
NW	North-West	باکوری خۆراوا	*****	الشمال الغربي	ICAO
NWB	North-Westbound	به ره و باکوری خۆراوا چوه	به واتا ئاراستهی فرۆکه که به ره و سهروی روژئاوايه	متجه نحو الشمال الغربي	ICAO
NXT	Next	داهاتوو - نهوهی که دیت	التالي	ICAO

Abbreviation	Meaning in English	مانا بە كوردى	روونكرده / Explanation	Meaning in Arabic	References
OAC	Oceanic Area Control Centre	ناوهندى چاوديرى ئوقيانوسى	مەبەست بە ویستگەى چاودیری جموجۆلى ھەوایە لەناوچەى ئوقیانوس	مركز مراقبۋة منطقة الأوقیانوس	ICAO
OAT	Outside Air Temperature	پلەى گەرمی دەردە وە یان پوکەشى دەردە وە	*****	درجة الحرارة الخارجية	Others
OBS	Observe or Observed or Observation	دەبینیت یان بینى یان تیبینى	*****	یلاحظ أو لاحظ أو ملاحظة	ICAO
OBSC	Obscure or Obscured or Obscuring	ئالۆز، ئیلى، نادیار، لە بارى نادیاریدا	*****	غامض أو أصبح غامضا أو في حالة غموض	ICAO
OBST	Obstacle	بەربەست / رېگر / گرفت / كۆسپ	*****	عائق	ICAO
OBT	Off Block Time	كاتى لادانى بەربەستەكان لەبەر تایەى فرۆكە	كاتیك فرۆكەكان لەسەر ئەپرون ئەووستن چەند بلۆكیك (بەربەستىكى بچوك) لەبەردەم تايەكانیاندا دائەنریت بۆئەوێ لەزیر كاریگەرى هەوا و با دا یان ھەر ھۆكارىكى تر نەجوتیت و ئەم بلۆكانە لائەبریت پیش فرینى فرۆكەكان یان جولاندنى بۆ فرین	وقت سحب البلوكات أو العوائق من أمام عجلات الطائرة	Others
OC	Operating Certificate	پروانامەى كارکردن	ئەو پروانامەى كە رینگە بە خاوەنەكەى (ھەلگرەكەى) ئەدات بۆ كارکردن	شهادة عمل	Others

Abbreviation	Meaning in English	مانا بەگوردى	روونکردنەوہ / Explanation	Meaning in Arabic	References
OCA	Obstacle Clearance Altitude	بەرزىيەكى بىۋەى (بىيترس) لە بەربەستە زەمىنيەكانەوہ	ئەو بەرزىيەكى كە لەسەر روى دەرياوہ دەپپوريت بو دابىن كوردنى ئەو بەرزىيەكى لە بەربەستى زەمىنى يەكانەوہ دورە . تىيىنى : سەرنجى LT. CFIT . HGT. MSA بە	الإرتفاع الأمين من العوائق	ICAO
OCA	Oceanic Control Area	ناوچەى چاودىرى ئوقيانوسى	تىيىنى : سەرنجى OAC بە	منطقة مراقبة الأوقيانوس	ICAO
OCH	Obstacle Clearance Height	بەرزىيەكى بىۋەى لە بەربەستە زەمىنيەكان	ئەو بەرزىيەكى كە لەسەر روى زەوييەوہ يەوہ دەپپوريت بو دابىنكوردنى ئەو بەرزىيەكى لە بەربەستە زەمىنيەكانەوہ دورە . تىيىنى : سەرنجى LT.CFIT.HGT. MSA بە	الإرتفاع الأمين من العوائق	ICAO
OCNL	Occasional or Occasionally	جار جارە يان بو جاروبار	*****	أحيانا أو بين وقت وآخر	ICAO
OCS	Obstacle clearance surface	ئەو رووہى كە لە بەربەستەكانەوہ سەلامەتە	ئاستى رووى زەوى لە ناوچەى نزيكبونەوہى كۆتايى بۆكەمترين بەرزى كە بىۋەى فرۆكەكان دابىن دەكسات لەبەربەستە زەمىنيەكانەوہ . تىيىنى : سەرنجى ALT. CFIT. HGT. MSA بە	السطح الأمين من العوائق	ICAO
OCT	October	مانگى تشرىنى يەكەم		شهر تشرين أول	ICAO

Abbreviation	Meaning in English	مانا به کوردی	روونکردنه وه / Explanation	Meaning in Arabic	References
OCTA	Out Side Control Area	دهری ناوچهی چاودیتری	فرۆکه که له ناوچهیهک دا ئه فریته که له دهروهی ئه وه ناوچهیهیه که خزمهتگوزاری چاودیتری ئاسمانی پیشکەش ئه کریته	خارج منطقة المراقبة	Others
OFZ	Obstacle Free Zone	ناوچهی بی گۆسپ / بی بهر بهست	تیبینی : سهرنجی ALT. CFIT. HGT. MSA OCS بده	منطقة خالية من العوائق	ICAO
OGN	Originate (to be used in AFS as a procedure signal)	دروست نه کات / دروست نه کریته / دائه نریته (له خزمهتگوزاری جیگری فرۆکه وانی به کار نه هی نریته وهک نیشانه یان هیما)	*****	ینشیء (یستخدیم فی خدمات الطیران الثابتة كعلامة أو إشارة)	ICAO
OHD	Overhead	له سههه ، ژور	به کار نه هی نریته کاتیک فرۆکه که ئه گاته سههه شوینیکی زانراو وهک بلین فرۆکه که گهیشته سههه فرۆکه خانه	فوق	ICAO
OJT	On – The – Job Training	پهینان یان مهشق له کاتی کارکردندا	*****	التدريب أثناء العمل	Others
OK	We agree or It is correct (to be used in AFS as a procedure signal)	به ئی/پاسته (له لایهن خزمهتگوزاری فرۆکه وانی جیگری به کار نه هی نریته)	*****	نعم أو ذلك صحيح (یستخدیم من قبل خدمات الطیران الثابتة)	ICAO
OLDI	On-line Data Interchange	له سههه هیلی ئالوگوری زانیاریهکان	له په یوه نیدیایه له میانی ئامرازه گانی په یوه نیدییه زانیاریهکان	على خط تبادل البيانات	ICAO

Abbreviation	Meaning in English	مانا به کوردی	روونکردنه وه / Explanation	Meaning in Arabic	References
OM	Outer Marker	نیشانه‌ی دهره وه	سیستمی فرینه وانیه یه له گه ل سیستمی ILS دائه نریت له دووری (5 بو 7) میلی دهریا NM له دوریه کی دیاری گراوه وه له سه ره تایی فرگه وه به هویه وه کابتنی فرۆکه که دووری فرۆکه که ی نه زانیت له فرگه که کاتییک به سه ره نیشانه که دا تیه په ریت. تیبینی: سه رنجی MM و IM به	العلامة الخارجية	ICAO
OPA	Opaque, white type of ice formation	رهق / نارۆشن / ناروون / ته ماوی	مه به ست سه هۆله یان به فر له سه ر شیوه ی کلۆی سپی	صلب أو غير شفاف	ICAO
OPC	Control Indicated is Operational Control	چاودیری باسکراو نه وه یه که کۆنترۆلی کرده گانی خستنه کار دابین نه کات	*****	المراقبة المشار اليها هي التي تتولى عمليات التشغيل	ICAO
OPLAN	Operational Plan	نه خشه ی کارکردن - به رنامه ی کار	*****	خطة العمل	ICAO
OPMET	Operational meteorological (information)	که شناسی له کاردا - نه وه که شناسی یه ی کارایه - که شناسی کارا	مه به ست له وه که شناسی یه که هه لئه ستیت به جی به جی کردنی کار	الأنواء الجوية العاملة	ICAO
OPN	Open or Opening or Opened	نه ی کاته وه / له کاتی کرانه وه دایه / کراوه یه	*****	يفتح أو في حالة فتح أو مفتوح	ICAO
OPR	Operator or Operate or Operative or Operating or Operational	کارپیکه ر یان کارپی ده کات یان کارده کات یان له باری کارکردن دایه یان کارکراو / له کاردا	*****	مشغل أو يشغل أو يشتغل أو في حالة اشتغال أو مشتغل	ICAO

Abbreviation	Meaning in English	مانا به گوردی	روونکردنه وه / Explanation	Meaning in Arabic	References
OPS	Operations	کرده گانی کارپیکردن / خستنه کار	*****	عمليات تشغيل	ICAO
OR	Operational Requirement	پيويستيه گانی کارپیکردن / به گهر خستن (خستنه کار)	*****	متطلبات التشغيل	ICAO
O/R	On Request	ئه وکاته ی داوا ئه گری / له داوا کردندا	*****	عند الطلب	ICAO
ORD	Order	داوا یان فه رمان / برپار	*****	طلب أو أمر	ICAO
ORGN	Original	بنه رته ی ، بنچینه یی	*****	أساسي	Others
OTP	On Top	له سه ر / له بان / له ژور	*****	في الأعلى	ICAO
OUBD	Outbound	له فرۆکه خانه ده رچوه / فرۆکه خانه ی به جی هشتوه	ئه هم ده سه ته واژه یه کاتیک به کار ئه هینریت بو ئه وکاته ی که فرۆکه که فرۆکه خانه ی به جی هشتوه تیبینی: سه رنجی INBD	مغادرة من المطار	ICAO

Abbreviation	Meaning in English	مانا به گوردی	روونکردنهوه / Explanation	Meaning in Arabic	References
PAPI	Precision Approach Path Indicator (see the photo in the annex)	نیشاندر (میلدر)ی ئاراسته‌ی نزیك بونه‌وی ورد	سسیمیکی روناك كه ره‌وه‌یه‌كه له چوار روناك كه‌ره‌وه پیک دیت و نه‌كه‌ویته هه‌ردوو لای فرگه‌وه به ئاراسته‌ی ناوچه‌ی نزیك بونه‌وی كۆتایی فرگه‌ روناکی نه‌كه‌نه‌وه به گوشه‌یه‌ك یه‌كسان بی‌ت به‌و گوشه‌یه‌ی كه GP (سیستمی ئاراسته‌ی خواربونه‌وه) په‌خشی ئه‌كات و به‌هۆیه‌وه فرۆكه‌وان به‌چاو دننیا ئه‌بی‌ت كه گوشه‌ی خوار (لار) بونه‌وه‌ی فرۆكه‌كه‌ی دروسته‌ بو نیشته‌وه‌یه‌کی دروست . تی‌بینی: سه‌رنجی به‌ GP	مؤشر مسار التقرب الدقیق	ICAO
PAR	Precision Approach Radar	راداری وردنزیك بونه‌وه / راداری نزیك بونه‌وه‌ی ورد	ئهم جوړه راداره زانیاری ورد ئه‌دات به‌چاودی‌ری ئاسمانی سه‌بارت به‌ پی‌گه و شوینی فرۆكه‌كه‌ه و ئاراسته‌ی لاربونه‌وه‌ی(خواربونه‌وه). تی‌بینی: سه‌رنجی به‌ PSR و SSR	رادار التقرب الدقیق	ICAO
PARL	Parallel	ته‌ریب - هاونا‌راسته	*****	موازي	ICAO

Abbreviation	Meaning in English	مانا به گوردی	روونکردنه / Explanation	Meaning in Arabic	References
PATC . . .	Precision Approach Terrain Chart(followed by name/title)	نەخشەى ديارده زەمىنەكان بۆ وردە نزيك بونەووى ورد (ناو/ نيشان)	نەخشەىك تيايدا بەرزى و نزمىەكانى زەوى تيا ديارى بكرىت لەسنورى ناوچەى نزيك بونەووه بۆ كاتى پرۆسەى نزيك بونەووى ورد بۆ نيشتنەووى لە فرۆكەخانەكە.	خارطة التقرب الدقيق الخاصة بالعالم الأرضية (متبوعة بإسمها/ وعنوانها)	ICAO
PAX	Passenger(s)	رێوان / ئەو كەسانەى سەفەر ئەكەن / رێبواران	*****	المسافرين	ICAO
PBN	Performance-Based Navigation	راییكارى سىستىمى فرینهوانى	مەبەست نیشان دانى ئەو پێداووستیانەى كەبوونيان هەبیت لەسىستىمە فرینهوانى تا ئەو توانا و سنورەى كە بتوانریت بەردەوامى هەبیت بەپى سروشتى كرده كانى بەگەرختن.	أداء النظم الملاحية	ICAO
PCD	Proceed or Proceeding	بەردەوام يان لە دۆخى بەردەواميدا	*****	يستمر أو في حالة استمرار	ICAO

Abbreviation	Meaning in English	مانا به كوردى	روونكردنهوه / Explanation	Meaning in Arabic	References
PCL	Pilot-Controlled Lighting	رونكايه كانى ژېر كوئترۆلى كابتن	سيستمىكى روونك كردنه وه يه لهو فرۆكه خانه بچوكه كانه دا كه تييدا قولهى چاوديرى نيه به كار نه هينرېت و كابتنى فرۆكه به هوى سگنالى بيته له وه ده توانيت په يوه ندى بكات به سيستمى روونك كردنه وهى زه مينى يه وه و يان ههر روون كره وه يه كى تر هه لېكات كاتيك كه له سه ر فرگه نه روات (نه جوئيت)	الإشارة المسيطر عليها من قبل قائد الطائرة	ICAO
PCN	Pavement Classification Number	ژماره ي تايبه ت به ديارى كردنى پوئىنى دارشته ي فرگه	*****	الرقم الخاص بتحديد صنف تعبيد أو تبايط المدرج	ICAO
PDC	Pre-Departure Clearance	به لگه يان ريگه پيدانى پيش فرينى فرۆكه / پيش جيهيستن	مه به ست له و مؤلته يان ريگه پيدانه يه كه كابتنى فرۆكه كه وه رى نه گريت له چاوديرى ناسمانى پيش فرين يان پيش به جيهيستن فرگه	تصريحه ما قبل المغادرة	ICAO
PDG	Procedure Design Gradient	ريكاره كانى ديارى كردنى ناستى خواربونه وه / لاربونه وه	چهنه ريكاريكه كه تيكرى هه لگه رانى فرۆكه كه به بيت له كاتى به جيهيستن و تيكرى نيشتنه وه بيت له كاتى نزيك بونه وه بو نيشتنه وه بو دابين كردنى بيوه يى له به ربه سته زه مينيه كان	سياقات تحديد مستوى الإنحدار	ICAO

Abbreviation	Meaning in English	مانا به کوردی	روونکردنهوه / Explanation	Meaning in Arabic	References
PDSE	Pre-Departure Service Check	راژه‌گانی فرۆکه پشکنین پیش در چوون / خزمه‌نگوزاریه‌گانی پشکنینی فرۆکه پیش فرین	واته نهو کارو پشکنینانهی که له فرۆکه‌که‌دا نه‌کریت پیش فرین	خدمات الفحص ما قبل المغادرة	Others
PER	Performance	ناستی جیبه‌جیکردن	*****	مستوى الأداء	ICAO
PERM	Permanent	جیگیر - بی‌چولله - ئارام - هه‌میشه‌یی - له‌نگه‌رگرتو	*****	ثابت أو مستقر أو غير متحرك	ICAO
PFR	Preferred Route	باشترین پیره‌وی ناسمانی	*****	الممر الجوي المفضل	Others
PIB	Pre-Flight Information Bulletin	لیستی زانیارییه‌ بلا‌و‌کراوه‌گانی پیش گه‌شت	ئه‌و زانیاریانه‌ی که په‌یوه‌ندی هه‌بیت به گه‌شتی فرۆکه‌که‌وه و ئه‌دریت به‌ ده‌سته‌ی فرۆکه‌وانی پیش ده‌ست کردن به‌ گه‌شته‌که	نشرة معلومات ما قبل الرحلة	ICAO
PIC	Pilot-In-Command	کابتنی فرۆکه - فرۆکه‌وانی به‌رپرس له‌ لیخو‌رپینی (له‌سه‌رۆکایه‌تی کردنی) فرۆکه‌که	*****	قائد الطائرة أو الطيار المسؤول عن قيادة الطائرة	Others
PIFR	Private IFR Rating	شایسته‌یی فرینی ئامپیری بو‌ئه‌وانه‌ی مۆله‌تی فرۆکه‌وانی تایبه‌تیان هه‌یه	ته‌یبینی: سه‌رنجی IFR به	أهلية الطيران الآلي لحاملي إجازة طيار خصوصي	Others
PILS	Practice ILS	مه‌شق له‌سه‌ر به‌کاره‌ینانی ILS	ته‌یبینی: سه‌رنجی ILS به	التدريب على استخدام الـ ILS	Others
PIREP	Pilot Reports	ئه‌و راپۆرتانه‌ی فرۆکه‌وانه‌کان پیشکەشی ئه‌که‌ن	*****	التقارير التي يقدمها الطيارين	Others
PJE	Parachute Jumping Exercise	مه‌شق به‌ به‌کاره‌ینانی چه‌تر بو‌ خۆهه‌ندان	*****	تمارين للقفز بالمظلات	ICAO

Abbreviation	Meaning in English	مانا به كوردى	روونكردنهوه / Explanation	Meaning in Arabic	References
PL	Ice Pellets	كلو به فر	توپه له به فر - كلو	كرات جليدية	ICAO
PLA	Practice Low Approach	مه شقى نزمه نزيكونهوه) نزمه فرين (نهوى)	*****	تمارين للتدريب على التقرب الواطىء	ICAO
PLN	Flight Plan	نه خشهى / پلانى فرين	پيش ههر گه شتيك پيويسته كابتنى فرۆكه پلانى گه شته كهى پيشكهش بكات به به شى چاوديرى ناسمانى له فرۆكه خانه دا . تپيىنى : سه رنجى بله , AFIL, ARO, CPL, FPL	خطة طيران	ICAO
PLVL	Present Level	به رزى ئيستا	تپيىنى : سه رنجى بله ALT, FL, HGT, LVL	الإرتفاع الحالي	ICAO
PN	Prior Notice Required	رگه يه ندر اوى پيويستى پيش وه خت/ پيشه كى رگه ياندىن پيويسته	رگه ياندىن حالته كه پيش كات/ بارودوخى پيش وه خت	المطلوب إعلام مسبق	ICAO
PNR	Point of No Return	خالى نه گه رانه وه / بيه روو دوا	له ههر گه شتيكدا خاليك ديارى نه كريت كاتيك فرۆكه كه دواى فرين نه گاته نه وه خاله ناتوانيت بگه رپتسه وه بو فرۆكه خانه كهى ، بنه ما بو ديارى كردنى نه وه خاله برى سوتهمه نى هه لگيراوه له ناو فرۆكه كهيدا كه به شى گه رانه وه نه كات و بيوهى بگاته وه نه وه فرۆكه خانه يه ليوه هاتوه .	نقطة عدم العودة	ICAO
PO	Dust/Sand Whirls (dust devils)	تهپ و توز / گه رده لول	*****	غبار أو رمل مندفع بسرعة	ICAO

Abbreviation	Meaning in English	مانا به كوردی	روونکردنهوه / Explanation	Meaning in Arabic	References
POB	Persons On Board	ژماره‌ی گه‌شتیارانی فرۆکه‌که / ژماره‌ی رېوای ناو فرۆکه‌که	*****	عدد المسافرين على متن الطائرة	ICAO
POC	Point of Contact	خالی په‌یوه‌ست بوون / خالی په‌یوه‌ندی / خالی په‌یوه‌ندی کردن	*****	نقطة الإتصال	Others
POSS	Possible	ده‌کریت / ده‌توانریت / ده‌شیت	*****	ممکن	ICAO
PPI	Plan Position Indicator	نیشانده‌ری شوینی فرۆکه‌که له‌سه‌ر په‌رده‌ی رادار / شوینی فرۆکه‌که له‌سه‌ر په‌رده‌ی رادار نیشانده‌ر	له‌کاتی جولانی ساجی (ئه‌نتینای) رادار چه‌ند سگنالیک ئه‌نی‌ریت بو بۆشایی ئاسمان (space) کاتیک ئه‌و سگنالانه به‌ر ته‌نیک ئه‌که‌ون به‌شیکیان ئه‌گه‌رینه‌وه و وه‌رگری راداره‌که ئه‌و سگنالانه به‌ پرۆسه‌یه‌کدا ئه‌بات له‌سه‌ر شیویه‌که له‌سه‌ر سکرینی راداره‌که نیشان ده‌رئه‌که‌ویت.	مؤشر موقع الطائرة على شاشة الرادار	ICAO
PPL	Private Pilot Licence	مۆله‌تی فرۆکه‌وانی تاییه‌ت	به‌واتا فرۆکه‌وان ده‌توانیت ته‌نھا فرۆکه‌ی تاییه‌ت لی بخوریت نه‌که فرۆکه‌ی بازرگانی	إجازة طيار خصوصي	Others
PPOS	Present Position	شوینی نیستا	*****	الموقع الحالي	Others
PPR	Prior Permission Required	پیش‌ه‌کی ره‌زامه‌ندی پیویسته / مؤله‌تی پیش وه‌خته‌ی پیویسته	*****	يجب الحصول على موافقة مسبقة	ICAO
PRFG	Aerodrome Partially Covered by Fog	به‌شیکی فرۆکه‌خانه‌که ته‌م پۆشه / به‌ته‌م داپۆشراوه / ته‌م گرتویتی	*****	المطار مغطى بالضباب بشكل جزئي	ICAO
PRI	Primary	سه‌ره‌تایی / بنه‌ره‌تی	*****	أولي أو أساسي	ICAO

Abbreviation	Meaning in English	مانا به گوردی	روونکردنهوه / Explanation	Meaning in Arabic	References
PRKG	Parking	لهسەر ئهپرون ئهوهستیت / لهنگهر ئهگریت	*****	یتوقف فی ساحة وقوف الطائرات	ICAO
PROB	Probability	دهستیت	*****	من المحتمل	ICAO
PROC	Procedure	رێکار یان شیوازهکانی کارکردن	*****	سیاقات أو أساليب عمل	ICAO
PROV	Provisional	کاتی	*****	مؤقت	ICAO
PRP	Point-in-Space Reference Point	خالیك له (کایه) گوشادی ئاسماندا وهك نیشانه	*****	نقطة دلالة في الفضاء الجوي	ICAO
PS	Plus	نیشانه ی (+) / کۆ	*****	زائد أي علامة (+)	ICAO
PSG	Passing	گوزهری کرد/ تیپهپی / لهسنور دهرجوو	وهكو بلیت فرۆكهكه لهبهرزى 5000 پى تیپهپی	عبر أو تجاوز	ICAO
PSN	Position	پینگه / شوین	وهكو بلیت فرۆكهكه لهسهروى فرۆكهخانهى سلیمانی یان فرۆكهكه شوینی X ی تپهپران	موقع	ICAO

Abbreviation	Meaning in English	مانا بە كوردى	روونکردنەوہ / Explanation	Meaning in Arabic	References
PSR	Primary Surveillance Radar	رادارى بىنېيىنگىرى سەرەتايى	<p>رادار دوو جۆرە يەكەمىيان رادارى گەرۆكى سەرەتايى PSR بەشيوەى ناردنى سگنال (تريە)ى بىتەل بو بۆشايى كارئەكات و كاتيك ئەو سگنالانە ئەدەن بەتەنيكى پەرچەدار (reflector)بەشيكى ئەگەرئتەوہ و رادارەكە ئەو سگنالانە شى ئەكاتەوہ وەك خائيك يان شيوازىكى تر لەسەر سكرينى رادارەكە دەرئەكەون . جۆرى دووہم رادارى گەرۆكى لاوہكى SSR كەلەسەر بنەماى بوونى دوو سيستم كارئەكات يەككيان لەسەر زەوى ئەوہى تر لەناو فرۆكەكەدا، بەشى زەمىنى ھەلەستيت بە ناردنى چەند پرسيارىك لەسەر شيوہى سگنال بو سيستمى ناو فرۆكەكە ئەو پرسيارانە دەربارەى شوينى فرۆكەكە و بەرزى و خىرايەكەى و ھەندى پرسيارى تر و ئەو سگنالانە لەسەر سكرينى رادارەكە نیشان ئەدرىت. رادارى SSR دوو جۆرە SSR و ئەوہى تر MSSR ئەمەى دووہم پيشكەوتوتترە لە يەكەم و بەھۆيەوہ پەيوەندى دروست ئەكرىت لە نيوان كابتنى فرۆكە و چاودىرى ناسمانى لە ريگەى داتاوہ . تەبىنى : سەرنجى MSSR, SSR بەد</p>	الرادار الباحث الأولي	ICAO

Abbreviation	Meaning in English	مانا به كوردى	روونكردنهوه / Explanation	Meaning in Arabic	References
PSYS	Pressure System(s)	سىستم يان ئامپىره پهستانپنوه كان / ئامپىرى پيوانى پهستان	*****	منظومات أو أجهزة قياس الضغط	ICAO
PTN	Procedure Turn	پيچ كردنهوه / يان خولانهوه بهپي ريكاره كان	كاتى بهكارهينانى ILS يان VOR بو نزيك بوونهوه و نيشتنهوه له فرؤكه خانه چهند ريكارىك ههيه كه پهخش كراوه له AIP دا پيويسته كابتنى فرؤكه كه پهيره ويان بكات لهو ريكارانهش دا كابتن دهست نهكات به خولانهوه يان پيچ كردنهوه به ناراسته نزيك بونهوه كوتايى Procedure Turn Started و يهكيكى تريشيان كوتايى خولانهوه كه يه به ناراسته ناوچه نزيك بونهوه كوتايى Procedure Turn Completed	الإستدارة وفقا للسيافات	ICAO
PVT	Private	تايبهت	وهك بليت گهشتيكي تايبهت Private Flight	خاص	Others
PWR	Power	وزه	وهك بليت وزه كاره با Electric Power	طاقة	ICAO

Abbreviation	Meaning in English	مانا به کوردی	روونکردنه وه / Explanation	Meaning in Arabic	References
Q	Question	پرسیار ، پرس	*****	سؤال	Others
Q&A	Question and Answer	پرس و وه لأم ، پرسیار و وه لأم	*****	سؤال و جواب	Others
QBI	Compulsory IFR Flight	فرینی ئامیری تهوزمی	مه بهستی له وه یه پئویسته فرۆکه که به پهیره وی یاساکانی فرین به ئامیربکات کاتی له ئاسماندا ئه فریت و زیاتر له کاتی ئالۆز بوونی بارودۆخی کهش و هه وادا به کارئه هینریت. تیبینی: سه رنجی IFR به	طیران آلی ملزم	Others
QDM	Magnetic Heading (zero wind)	ئاراسته ی موگناتیسی (بیبا)	واته ئاراسته ی فرۆکه که سه ر به سه روی موگناتیسی. تیبینی: BRG HDG سه رنجی TR به	الإتجاه المغناطيسي	ICAO
QDR	Magnetic Bearing	ئاراسته ی فرۆکه که له خائیکی دیاریکراودا سه ر باکوری موگناتیسی	مه بهستی له وشه ی (ئاراسته) لیڤه دا ئاراسته ی فرۆکه که یه به به راورد له گه ن خائیک یان شوینیکی دیاریکراو نه ک ئاراسته که ی له موگناتیسه باکور یه وه ئه م شیوه یه Heading نه گریته وه . تیبینی: HDG, QDM,TR سه رنجی به	إتجاه الطائرة من نقطة معينة منسوب الى الشمال المغناطيسي	ICAO

Abbreviation	Meaning in English	مانا به کوردی	روونکردنه وه / Explanation	Meaning in Arabic	References
QFE	Atmospheric Pressure at Aerodrome elevation (or at runway threshold)	ههواپهستانی سهر ئاستی رووی فرۆکه‌خانه (له‌سهر روۆخی فرۆکه)	تیبینی : سهرنجی ALT , FL, HGT, QNH به	الضغط الجوي على مستوى سطح المطار (أو على عتبة المدرج)	ICAO
QFU	Magnetic Orientation of Runway	ئاراستهی موگناتیسی فرۆکه	واته ئاراستهی فرۆکه به به‌راورد به‌سهروی موگناتیس	الإتجاه المغناطيسي للمدرج	ICAO
QNE	Altimeter Sub-Scale set to 1013.2 Hectopascals	ههواپهستانی پێوانه‌یی نیوده‌ولته‌تی 1013.2 که به‌کسانه به 1013.2 هیکتوباسکال	*****	الضغط الجوي القياسي الدولي الذي هو 1013.2 هيكيتوباسكال	Others
QNH	Altimeter Sub-Scale Setting to obtain Elevation when on the ground	ههواپهستانی له ئاستی رووی ده‌ریاوه و له خائیکی دیاری کراودا پێوراو بو زانینی به‌رزیی ئه‌و خاله له‌رووی ده‌ریاوه	تیبینی: سهرنجی به ALT , FL, HGT, QFE	الضغط الجوي المقاس من مستوى سطح البحر في نقطة معينة لمعرفة إرتفاع تلك النقطة عن مستوى سطح البحر	ICAO
QTE	True Bearing	ئاراستهی خائیک باگوری راسته‌قینه‌وه	تیبینی: سهرنجی BRG به	إتجاه نقطة من الشمال الحقيقي	ICAO
QTY	Quantity	بیر / چه‌ندیک (چه‌رده‌یه‌ک)	*****	كمية	Others
QUAD	Quadrant	چاره‌کی بازنه‌یه‌ک / چاره‌که بازنه	*****	ربع دائري	ICAO

Abbreviation	Meaning in English	مانا به کوردی	روونکردنهوه / Explanation	Meaning in Arabic	References
. . . R	Right (preceded by runway designation number to identify a parallel runway)	لای راست (له پیشهوهی هیما و ژماره‌ی فرگه دیت له کاتیگدا که دوو فرگه‌ی ته‌ریب هیما به‌کارنه‌هینریت)	ئهم ده‌سته وازه‌یه له کاتی بوونی دوو فرگه‌ی ته‌ریب به کارنه‌هینریت که هه‌ردوو فرگه‌که هه‌مان هیما و ژماره‌یان هه‌بیت بو جیاکردنهوه که یه‌کیکیان به‌فرگه‌ی لای چه‌پ ناوزه‌د نه‌کریت به پیتی L وه‌ک بلایت فرگه‌ی 31L و دووه‌م نه‌کریت به‌فرگه‌ی لای راست به‌پیتی R وه‌ک بلایت فرگه‌ی 31R	یمین (مسبوق برقم المدرج ویستخدّم فی حاله وجود مدرجین متوازیین)	ICAO
R	Rate of Turn	تیکرای پیچ کردنهوه	مه‌به‌ست تیکرای پیچ کردنهوه‌ی فرۆکه‌که‌یه له یه‌ک چرکه‌دا به (کیلومه‌تر) له کاتیگدا تیکرای گشتی پیچ کردنهوه (خولانه‌وه - گه‌رانه‌وه) بو فرۆکه‌کان Rate One Turn یه‌کسانه به سێ پله له‌یه‌ک چرکه‌دا بو‌یه له‌سه‌ر ئهم بنه‌مایه فرۆکه‌یه‌ک پئویستی به دوو خولنه‌ک هه‌یه تا 360 پله بخولیته‌وه .	معدل الإستدارة	ICAO
R	Red	ره‌نگی سور - یان سور	*****	أحمر أي اللون الأحمر	ICAO

Abbreviation	Meaning in English	مانا به كوردى	روونكردنهوه / Explanation	Meaning in Arabic	References
R . . .	Restricted Area (followed by identification)	ناوچهيهكى ســــنوردارگراو (له دوايهوه ناوى ناوچهكه ديت)	له فرۆكهوانى شارستانيدا چهند ناوچهيهك ههيه كه فرين بهسهرياندا قورخ گراوه بهپى چهند ريكارىك، بويه پيوسته دهستهى فرۆكهوانى شارستانى نهو شوينانه ديارى بكات و له ميانى نهخسه فرۆكهوانيهگاندا بلاوبكرتتهوه. تيبينى : سهرنجى D... و P... به	منطقة مقيدة (متبوع باسم المنطقة)	ICAO
R . . .	Runway (followed by figures)	فرگه (له دوايهوه ژمارهى فرگه ديت)	*****	الدرج (متبوع برقم المدرج)	ICAO
RA	Rain	باران – بارين	*****	مطر	ICAO
RA	Resolution Advisory	ئاموژگارى يان راسپاردهيهك بو بربار دان	رينمايهكه بو كابتنى فرۆكهيهك سىستى ريگرى پيكدادانى ناو فرۆكهكه ACAS دهري نهكات بو وهرگرتنى بربارىكى گونجاو بو بهرگرتن له پيكدادانى فرۆكهكه له گه فرۆكهيهك يان فرۆكهكانى تر كه مهترسى دروست بكن له سهه سهلامهتى فرۆكهكه (بى وهى فرۆكهكه) تيبينى: سهرنجى ACAS به , TA, TCAS RA	نصيحة لإتخاذ قرار	ICAO

Abbreviation	Meaning in English	مانا به کوردی	روونکردنه وه / Explanation	Meaning in Arabic	References
RAC	Rules of the Air and Air Traffic Services	رېساکانی (بنه ماکانی) هه وای و راژه کانی جموجۆلی ئاسمانی (هه وای)	پاشکۆی ژماره 2 (Annex 2) ی رېکخراوی فـرین شارستانی نیوده وڵه تی ته وای بنه ما و رینمایه کانی ئاسمانی که په یوه نـدیان هه یه به پیشکـهش کردنی خزمه تگوزاریه کانی جموجۆلی ئاسمانی دابین ده کات	قواعد الجو وخدمات الحركة الجوية	ICAO
RAD	Radius	نیوه تیره	*****	نصف قطر	Others
RAG	Runway Arresting Gear	ئامیری راگرتنی جو له ی فرۆکه له سه ر فرگه	ئهم نامیرانه به شه یوه یه کی بنه ره تی به کارئ هه یئرین بو فرۆکه ی سه ربازی بو راگرتنی جو له له سه ر فرگه به تایبه تی کاتی نیشتنه وه	جهاز کبح حركة الطائرات على المرج	ICAO
RAI	Runway Alignment Indicator	میلی (نیشاندهری) ریکی له گه ل فرگه	کۆمه لێک له رووناک که ره وه یه که کابتنی فرۆکه که به هۆیه وه ده زانی ت که ئاراسته ی نیشتنه وه که ی به دروستی له سه ر راست ره وی ئاراسته ی فرگه یه	مؤشر الإستقامة مع المدرج	ICAO

Abbreviation	Meaning in English	مانا به كوردى	روونکردنه وه / Explanation	Meaning in Arabic	References
RAIM	Receiver Autonomous Integrity Monitoring	چاودپىرى يان خو وردكارى / وردكارى خوئى	سىستمىكى پيش كه وتوه به كار نه هينرئىت بو دنيا بوون له وردى زانيارىيه كانى كه له سهر سىستمى ديارى كردنى شوين (GPS) به به كار هينانى هه يقه دهست كرده كان. تئيبىنى : سهرنجى GPS به	المراقبة أو التدقيق الذاتي للدقة الأخذة	ICAO
RASC	Regional AIS System Centre	ناوهندى ناوچهئى سىستمى راژهئى زانيارىيه فرينه وانىيه كان	*****	المركز الإقليمي لنظام خدمة معلومات الطيران	ICAO
RASS	Remote Altimeter Setting Source	هه واپه ستانى تايبه تى سهر چاوه يه كى دوور	مه به ست فشارى هه واپى ناوچه يه كى دورى فرۆكه خانه يه	الضغط الجوي الخاص بمصدر بعيد	ICAO
RB	Rescue Boat	به له مى فرى اكه وتن / رزگار كردن / قوتار كردن	*****	قارب إنقاذ	ICAO
RCA	Reach Cruising Altitude	كه ييشتوتته ئه وه به رزىيه ته خته كى وه ك خوئى بمى نئىته وه له روى ده رىاوه	فرۆكه به سى قوئاغى فريندا تى ئه په رپئىت به به راورد له گه ل به رزىيه كه يدا قوئاغى يه كه م : قوئاغى هه لگه ران قوئاغى دووهم : فرين بو به رزىيه كى جى گى ر پئى ئه وت رپئىت () Cruising Level) و قوئاغى سى يه م : نرم بونه وه بو نيشتنه وه . تئيبىنى : سهرنجى , FL , ALT	وصل الى الإرتفاع المستوي الذي سيحافظ عليه مقاس من مستوى سطح البحر	ICAO

Abbreviation	Meaning in English	مانا به كوردی	روونکردنه وه / Explanation	Meaning in Arabic	References
RCC	Rescue Coordination Centre	ناوه ندى هاوناهاهنگى كـرده فرپاكه وتنه كان	*****	مركز تنسيق عمليات الإنقاذ	ICAO
RCF	Radiocommunication Failure (message type designator)	په ككه وتنى په يوه ندييه راديوييه كان (بو پيشاندانى جوړى نامه نيردراوه كه به كارديت)	*****	عطل الإتصالات الراديوية) يستخدم للدلالة على نوع الرسالة (المرسلة)	ICAO
RCH	Reach or Reaching	ده گات يان گه پيشت	*****	يصل أو تم وصوله	ICAO
RCL	Runway Centre Line	هيلى ناوه راستى فرگه	هيلى كه له سه دريژايى فرگه ناوراسته كه ي ديارى نه گات	الخط المنصف للمدرج	ICAO
RCLL	Runway Centre Line Light(s)	روناككهره وه ي هيلى ناوه راستى فرگه	*****	أضوية الخط المنصف للمدرج	ICAO
RCLM	Runway Center Line Marking	نیشانه تايبه تايه كانى هيلى ناوه راستى فرگه	*****	العلامات الخاصة بالخط المنصف للمدرج	Others
RCLR	Recleared	گيرانه وه ي مؤله ت / ريگه پيدان	به كارنه هيئريت له لايه ن چاوديري ناسمانيه وه بو گيرانه وه ي ريگه پيدانى فرؤكه كه بو هه لگه ران يان نيشتنه وه له به رزيه كي ديارى كراوه وه	إعادة التصريح أو إعادة الترخيص	ICAO
RCP	Required Communication Performance	وردى رايى كاري پيويستى په يوه ندييه كان	*****	دقة الأداء المطلوب للاتصالات	ICAO

Abbreviation	Meaning in English	مانا به كوردى	روونكردهوه / Explanation	Meaning in Arabic	References
RDH	Reference Datum Height	بهريزي خالي رۆخ	مه بهست بهري ئه وه خالهيه كه نه كه ويته خالي يه كتر برى هيلى ناوه راستى فرگه و هيلى رۆخى فرگه (Threshold) ، له وه خاله وه بو كايه ي ناسمان سگنال ده رنه چي ت له سيستمى ناراسته ي خواربونه وه ي (ILS) تيبينى : سهرنجى GP, ILS, LOC به	ارتفاع نقطة الدلالة	ICAO
RDL	Radial	تيشك / تيشكى	ئهم ده سته واژه يه تايبه ته به سيستمى VOR (رۆژنه) كه ئى به وه 360 تيشك ده ر نه چي ت بو كايه ي ناسمان تيبينى: سهرنجى VOR به	شعاع	ICAO
RDO	Radio	راديۆ	بو به يوه ندى راديۆيه كان به كار ئه هينري ت له فرۆگه وانى شارستانى	راديو	ICAO
REC	Receive or Receiver	وهري ئه گري ت – ئامپى رى وه رگرتن- وه رگر	*****	يستلم أو جهاز الإستلام	ICAO
REDL	Runway Edge Light(s)	روناكه ره وه ي ته نيشته كانى فرگه – لاكانى فرگه	*****	أضوية المدرج الجانبية	ICAO
REF	Reference to . . . or	به پي يان ئامازه بو له سه ر بنه ماي	*****	إستنادا الى أو نشيركم الى	ICAO

Refer to . . .

Civil Aviation Abbreviations

Abbreviation	Meaning in English	مانا به كوردى	روونکردنهوه / Explanation	Meaning in Arabic	References
REG	Registration	تۆمارکردن - تۆمار	هەر فرۆکه‌یه‌ك له فرۆکه‌وانی شارستانی دا پێویسته لای رێكخراوی شارستانی فرینی نیوده‌وله‌تی تۆمار بكریت و نیشانه‌یه‌كی تۆماری بدریت (Registration Mark)	تسجيل	ICAO
REGUL	Regulation	رێنمایی / دابینکاری	*****	ضوابط أو تعليمات	Others
RENL	Runway End Light(s)	روناییه‌کانی کۆتایی فرۆکه	*****	أضوية نهاية المدرج	ICAO
REP	Report or Reporting or Reporting Point	پێی رانه‌گه‌یه‌نێ یان خالی رانه‌یاندن - پێی رانه‌یاندر	*****	يبلغ أو يعطي إبلاغ أو نقطة إبلاغ	ICAO
REQ	Request or Requested	داوا نه‌کریت - داواکرا	*****	يطلب أو تم الطلب	ICAO
RE RTE	Re-Route	ئاراسته‌ی گۆری یان ئاراسته‌یه‌کی تر نه‌گرتنه‌به‌ر	*****	يغير مساره أي يسلك مسار آخر	ICAO
RESA	Runway End Safety Area	ناوچه‌ی دانیایی کۆتایی فرۆکه	ناوچه‌یه‌که نه‌که‌وێته کۆتایی فرۆکه‌وه هه‌یج به‌ر به‌سته‌تکی تیا نه‌هه‌یج فرۆکه‌یه‌ك رووبه‌روی گرفت یان رێگری نابێته‌وه کاتی فرین یان نیشته‌وه یان ده‌رجونی له‌سه‌ر فرۆکه	المنطقة الأمنية الخاصة بنهاية المدرج	ICAO
RESTR	Restrictions	کۆت یان به‌ند	*****	قيود أو ضوابط	Others

Abbreviation	Meaning in English	مانا به كوردی	روونکردنه وه / Explanation	Meaning in Arabic	References
RETD	Revised Estimated Time of Departure	نزیکه کاتی ده رچونی هه موارکراو یان راسترکراوه / کاتی چاوه پروان کراوی گه یشتن	*****	الوقت التقريبي للمغادرة المعدل أو المصحح	Others
REV	Review	پیاچونه وه یان چاوپیاخاندنه وه - پیا گه رانه وه	*****	مراجعة أو إعادة نظر	Others
RFC	Regional Forecasting Centre	ناوه ندى پیشبینی هه ریمی / مهلبه ندى پیشبینی هه ریمی	مهلبه ندى ناوچه یی یه تایبته به پروسه کانی بارودوخی گه ش ناسی	مركز التنبؤ الإقليمي	Others
RFFS	Rescue and Fire Fighting Services	رژه کانی رزگارکردن و ناگرکوژاندنه وه	*****	خدمات الإنقاذ وإطفاء الحرائق	Others
RG	Range (lights)	مهودا یان دوری (بو دیاری کردنی مهودا یان نهو دوریهی که پروناکی نه یگاتی)	*****	مدى أو مسافة (يستخدم لتحديد مدى أو المسافة التي تصل لها الأضوية)	ICAO
RHC	Right-Hand Circuit	خولانه وه یان پیچگردنه وه به لای راستدا	له فرۆکه خانهدا پیویسته ئاراسته کانی خولانه وه یان پیچ کردنه وه ی فرۆکه کان دیاری بکریته کاتی نزیك بونه وه ی له فرۆکه خانه بو نیشته وه وه ک نه وه ی هه موو پیچ گردنه وه کان بۆلای راست بن یان بۆلای چهپ بن	الدوران على جهة اليمين	ICAO

Abbreviation	Meaning in English	مانا به كوردی	Explanatio / روونکردنه وه	Meaning in Arabic	References
RIF	Reclearance In Flight	هه موارکردن ریگه پیدان یان مؤلته له کاتی فریندا	ئهم دهسته واژه یه په یوه سته به چاودیږی جموجوډی ناسمانیه وه ، جاری وا هه یه له چاودیږی ناسمانیه وه ریگه پیدانیک یان مؤلته تیک بو فرۆکه کان دهرئه چیته به ههر هوکاریک که روونه دات پیویست به مؤلته تیکی راست کراوه نه کات	تعديل التصريحة أو الرخصة أثناء الطيران	ICAO
RIS	Radar Information Service	راژه ی زانیارییه کانی رادار	ئهو خزمه تگوزاریانه ی ددریته به فرۆکه کان به به کارهینانی رادار	خدمة معلومات الرادار	Others
RITE	Right (direction of turn)	راسته (دیاریکردنی ئاراسته ی پیچکردنه وه)	مه به سته رینمایی فرۆکه وان بو پیچ کردنه وه به لای راسته	یمنین (تحديد اتجاه الإستدارة)	ICAO
RL	Report Leaving	پیدانی راپورت - راپورته که بده که دهرچویت یان به چیته هیشت	به کارنه هیتریت له لایهن چاودیږی ناسمانیه وه ئهو کاته ی فرۆکه وان بیه ویت به چاودیږی ناسمانی رابگه یه نیته که له به رزییه کی دیاریکراو دهرچو یان شوینیکی دیاری کراو ی به جیه هیشت. تییبینی : سه رنجی بده ی RR	أعطي تقرير أو بلغ عندما تترك	ICAO
RLA	Relay to	بگه یه نه - زانیارییه که بگه یه نه بو (ئهو	به کار نه هیتریت کاتی داوا له و	أنقل أو أوصل المعلومة الى (تذكر	ICAO

الجهة المطلوب نقل المعلومة لها)

لايه نهى نامه كهى وه رگرتوه كه
بيگه به نييت به لايه نيكي تر

لايه نهى پئويسته زانياريه كهى پيبتگات)

Civil Aviation Abbreviations

Abbreviation	Meaning in English	مانا به كوردى	روونكر دنه وه / Explanation	Meaning in Arabic	References
RLCE	Request Level Change En route	له كاتى فريندا له رپر وهى ئاسمانى داواى گورپنى به رزى بكه	كاتى روو ئهدات كه چاودپرى ئاسمانى رهمه نند نابييت له سهر مؤلهت يان ريگه پيدانى فرؤكه كه بو هه لگه ران بو به رزى كه جيگير كراو له پلانى گه شته كه دا به وه هوكاران هى كه په يوه ندى هه يه به سه لامه تى يه وه بو يه به فرؤكه وان ه كه رائه گه يه نييت كه به رزى يته وه بو به رزى كه تى ديارى كراو له كات ه دا داوا له فرؤكه وان ئه كريت داوا يه ك بو گورپنى به رزى فرؤكه كه پيشكش بكات له كاتى فريندا له راه وه ئاسمانيه كه دا.	أطلب تغيير الإرتفاع أثناء التحليق في الممر الجوي	ICAO
RLLS	Runway Lead-In Lighting System	سيستمه كانى روناك كردنه وه ريك بخه بو رينيشاندانى فرؤكه بو سهر فرگه	ئهم سيستمه هه موو ئه وه روناك كه ره وان ه ئه كريت ه وه كه دانراون بو ئه وهى فرؤكه وان بتوانييت به ره وه فرگه ئاراسته بگريت	نظم الإنارة التي ترشد الطائرة الى المدرج	ICAO

Abbreviation	Meaning in English	مانا به كوردى	روونكردهوه / Explanation	Meaning in Arabic	References
ROC	Rate Of Climb	تيكراي هه لگه پان	به واتا چهند پي فرۆكه كه له يههك خوله كدا هه ئه گه ريت - بهرز نه بپته وه	معدل التسلق	ICAO
ROD	Rate Of Descent	تيكراي نزمبوننه وه / دابه زين	به واتا چهند پي فرۆكه كه له يههك خوله كدا دانه به بزي ت - نزم نه بپته وه	معدل الهبوط	ICAO
RON	Receiving Only	تهنيا وه رگرتنه - وه رگرتن	به واتا تواناي ناردنى نيبه	استلم فقط	ICAO
RP	Reporting Point	خالي راگه ياندن / پي راگه ياندن	ئه وه خاله يه كه فرۆكه ئه ي گاتى پيوسته كابتن يه كه ي چاوديري ئاسمانى ناگادار بكات	نقطة ابلاغ	Others
RPI	Radar Position Indicator	ميلي شوينپيشاندهرى سههر پهردى رادار / ميلي نيشاندهرى سههر سكرينى رادار	*****	مؤشر الموقع على شاشة الرادار	ICAO
RPL	Repetitive Flight Plan	پلانى فرينى چهندباره	ئه م جوړه له (پلانى) فرين بهكار نه هينريت بو ئه وه گه شته دووبارانده ي كه به شيوه يه كي ريك و پيك روونه دن (جبه جئ نه كريت) بي ئه وه ي پيوست بكات كابتن يان نوينه ره كه ي نه خشه يه كي تر پيشكه ش بكات هه موو جار يك بو هه مان	خطة طيران مكررة	ICAO

فرۆکه خانه. تیبینی: سهرنجی CPL,
به FPL

Civil Aviation Abbreviations

Abbreviation	Meaning in English	مانا به کوردی	روونکردنهوه / Explanation	Meaning in Arabic	References
RPLC	Replace or Replaced	جیگای گرتهوه - له جیاتی - جیگای نهگریتهوه	*****	یحل محل أو حل محل	ICAO
RPS	Radar Position Symbol	ئهو وینهیهی شوینی فرۆکه که دهرد خات لهسهه پهردهی رادار	ئهو نیشانهیه یان هیمایه که شوینی فرۆکه که لهسهه سکرینی رادار دهرنه خات	الصورة التي تظهر موقع الطائرة على شاشة الرادار	ICAO
RPT	Repeat or I Repeat (to be used in AFS as a procedure signal)	دوو باره ی دهکاتهوه یان من دوو باره ی ئهکه مهوه (وهك نیشانه بهکار ئههیتریت له رازه ی فرینه وانیهی جیگیر دا)	*****	یکرر أو أنا أكرر (یستخد من قبل خدمات الطيران الثابتة کاشارة)	ICAO
RPY	Replay	وهلام نه داتهوه - وهلامی نامه که نه داتهوه	*****	يجيب أو يرد على الرسالة	Others
RQ	Request (to be used in AFS as a procedure signal)	داوا ئه کات (وهك نیشانهیه که بهکار ئه هیتریت له رازه ی فرینه وانیهی جیگیر دا)	*****	یطلب (یستخد من قبل خدمات الطيران الثابتة کاشارة)	ICAO
RQMNTS	Requirements	داوا کاریه کان / پیویسته تیه کان / ویستراوه کان	*****	متطلبات	ICAO
RQN	Request NOTAM	داوا ی راگه یین دراوی فرۆکه وانیه کان ئهکه م	تیبینی: سهرنجی NOTAM به	أطلب إعلان طيارين	Others
RQP	Request Flight Plan (message type designator)	داوا ی نه خشه ی گه شته که نه که م	تیبینی : سهرنجی FPL به	أطلب خطة الطيران (یستخد کرمز فی الرسائل)	ICAO

Abbreviation	Meaning in English	مانا به كوردى	روونكردهوه / Explanation	Meaning in Arabic	References
RQS	Request Supplementary Flight Plan (message type designator)	داواى نه خشه تـهـواوكارىي گه شته كه نه كه م (وهك نيشانه يهك بو نامه كان/ په يامه كان)	مه به ست له وه يه كه له نه خشه ي گه شته كه دا كه م و كور ي هه يه داواى تـهـواوكردنى ئـهـكرـيـت . تـيـبـيـنى : سـهـرنـجـى FPL	أطلب خطة طيران تكميلية) يستخدم كرمز في الرسائل)	ICAO
RR	Report Reaching	كه گه شتي رابگه يه نه - وه لام بله	چاوديري ناسمانى كاتيگ ريگه ئهدات بو نيشته وه يان هه لگه ران بو به رزييه كي (دياريكراو) داوا له فرؤكه وان ئه كات كه گه شت پيي رابگه يه ني كه له وه به رزييه دا يه .	بلغ أو أخبر عندما تصل	ICAO
RSC	Rescue Sub-Centre	لقى سه نته ري سؤراغ كردن	تـيـبـيـنى : سـهـرنـجـى SAR بله	فرع مركز البحث	ICAO
RSCD	Runway Surface Condition	دؤخى رپووى فرگه	مه به ست له وه يه ئايا بارودؤخى رپووى فرگه ناساييه يان خزه به هو ي باري ني به فره وه يان به ستن يان باران يان هه رشتي كي دى .	حالة سطح المدرج	ICAO
RSP	Responder Beacon	رپبه ري بيته لي وه لامده ري وه	به شيكه له رادارى گه راني لاوه كي SSR تـيـبـيـنى : سـهـرنـجـى PSR و SSR بله	المشرد اللاسلكي المستجيب	ICAO
RSR	En-Route Surveillance Radar	رادارى گه ران له كاتي فرين يان له راره وي فريندا	ئهو راداره ي تاييه ته به به كارهي تان له ميانى قوناغى فريني فرؤكه كان له راره وه ناسمانيه كاندا تـيـبـيـنى :	الرادار الباحث أثناء الطريق	ICAO

Abbreviation	Meaning in English	مانا بە كوردى	روونکردنە / Explanation	Meaning in Arabic	References
RTE	Route	رېڭە - رېرەوى ئاسمانى	ئەو رېڭەيە يان رارەوہ ئاسمانىيە كە فرۆكەكە ئەيگىرئە بەر (تيا ئەفرېت)	الطريق أو المر الجوي	ICAO
RTF	Radiotelephone	تەلەفونى بېتەل / گەرۆك / دەستى	*****	الهاتف اللاسلكي	ICAO
RTG	Radiotelegraph	تېشكانى بېتەل / جريوہ	ناردنى نامە و پەيام بەبېتەل بەتېشك	الإبراق اللاسلكي	ICAO
RTHL	Runway Threshold Light(s)	رۆشنايى (گلوپى) رۆخى فرگە (سەرەتاي فرگە)	*****	أضوية عتبة (بداية) المدرج	ICAO
RTN	Return or Returned or Returning	ئەگەرپېتەوہ / گەرپايەوہ / باي دايەوہ / گەرپايەوہ يان لەبارى گەرپانەوہ دا	*****	يرجع أو رجع أو في حالة رجوع	ICAO
RTO	Rejected Take-Off	پوچەلگەردنى كەردى فرېن	*****	إلغاء عملية الإقلاع	Others
RTODAH,	Rejected Take-Off Distance Available, helicopter	دوورى (مەوداي) بەردەست بۆ پوچەلگەردنەوہ فرېنىيە ھەلى كۆپتەرەكان	مەبەست ئەو دورىيە كە لە ناوچەى نزيك بونەوہى كۆتايدا و ناوچەى فرېندا ھەيە كە فرۆكە ھەلى كۆپتەرەكان دەتوانن سودى ئى وەرېگرن بۆ پوچەلگەردنەوہى كەردى فرېن يان نەفرېن	المسافة المتوفرة لإلغاء إقلاع طائرات الهليكوبتر	ICAO
RTS	Return To Service	بەگەرپېرەوہ بۆ رازە	*****	إرجع لأسباب تتعلق بالخدمة	ICAO

Abbreviation	Meaning in English	مانا به کوردی	روونکردنهوه / Explanation	Meaning in Arabic	References
RTT	Radioteletypewriter	ئامپازی په یوه نډیه رادیوییه کان بو دابینکردنی په یوه نډیه دهنگی و زانیارییه کان	*****	وسيلة إتصالات رادیویة لتأمين الإتصالات الصوتية والإتصالات البیانية	ICAO
RTZL	Runway Touchdown Zone Light(s)	رۆش نکه ره وهی (گلوپی) ناوچهی بهر که وتنی (ئی دانسی) فرۆکه که به فرگه	له سهه هه موو فرگه یه که ناوچه یه که (شوینیک) دیاری کراوه بو دهست کردن به نیشتنه وه (که تایه ی فرۆکه که یه که م جار نه کیشیت به سهه فرگه که دا) نه و ناوچه یه نیشانه کراوه یان بویه کراوه به رهنگ کردن و رووناک کردنه وه (گلوپ) تا کابتن بتوانیت نه و شوینه ببینیت له ئاسمانه وه	أضوية منطقة التماس للمدرج	ICAO
RV	Rescue Vessel	به له می یان پاپۆری رزگار کردن / ررگار کردن / فریاد پهس	*****	سفينة أو باخرة إنقاذ	ICAO
RVR	Runway Visual Range	مهودای بینین به دریزایی فرگه	نه و مهودایه به هوئی سیستمیکه وه دیاری نه کریت و قوله ی چاودیری ئی ئاگادار نه کریت به زانیاریانه	الرؤيا البصرية على إمتداد المدرج	ICAO

Abbreviation	Meaning in English	مانا به كوردى	Explanacion / روونكردنهوه	Meaning in Arabic	References
RVSM	Reduced Vertical Separation Minimum (1 000 ft) between FL 290 and FL 410	لايهنى كه مى جياكردنهوهى ستونى نيوان فرۆكهگان (1000 پى بو نيوان 29000 پى 41000 پى بهرزى)	جياكردنهوهى ستونى له نيوان فرۆكهگان له پيشدا بهم جوړه بووه: 1000 پى له نيوان نهو فرۆكانهه لاه بهرزى گاننى 29000 پى و نزم تردا نهفرين. 2000 پى بو نهو فرۆكانهه كه له بهرزى 29000 پى و بهره وووور نهفرين نيستا 1000 پى بو نهو فرۆكانهه له نيوان 29000 پى و 41000 پيشدا نفرن. 2000 پى بو نهو فرۆكانهه له بهرزى 41000 پى و بهره ووووردا نهفرن ، نه مهيه كه پى نهوتريت (RVSM). تيبينى: سهرنجى FL به	تقليل الحد الأدنى للفصل العمودي بين الطائرات (1000 قدم بين الارتفاع 29000 قدم والارتفاع 41000 قدم)	ICAO
RWS	Runway Strip	سيلهى فرگه	ناوچهيهكى خالى كورتكراوهيه لهم لاو لاو كووتايى فرگهوه بهكار نههينريت له كاتيكا فرۆكهكه له سهه فرگه ده رچيت بو نهوهى بتوانيت به بيوهى		Others

			بوہ ستیت له کاتی نیشتنه وه دا		
RWY	Runway	فرگه	*****	المرج	ICAO

Civil Aviation Abbreviations

- S -

Page 141

Abbreviation	Meaning in English	مانا به کوردی	روونکردنه وه / Explanation	Meaning in Arabic	References
S	South or Southern Latitude	باشور یان هیلی پانیی باشور	*****	جنوب أو خط العرض الجنوبي	ICAO
SA	Sand	لم - زیخ	*****	رمل	ICAO
SALS	Simple Approach Lighting System	سیستمی روناکردنه وه ی ساده بوئزیک بونه وه	*****	نظام إنارة بسيط للتقرب	ICAO
SAP	As Soon as Possible	به زوترین کات / به خیرترین / بی وه ستان	*****	بأسرع وقت ممكن	ICAO
SAR	Search And Rescue	گهپان و رزگارکردن	له کاتی ونبوونی فرۆکه یه ک یان رووبه رووبونه وه ی له مه ترسییه ک کرده ی گهپان ده ست پی ده کات و نه و په ری توانا به گه رئه خریت بو رزگارکردنی نه وه نده ی بتوانریت له ده ست ته ی فرۆکه هوان و ریواره کانی سه ر فرۆکه که ه فرۆکه که ن	البحث والإنقاذ	ICAO
SARPS	Standards And Recommended Practices [ICAO]	رێکار و پیوه ره پیاونه یی (له لایهن رێکخراوی فرینگی شارستانی نیوده وله تییه وه ده رجوه)	تییینی : سه رنجی ICAO به	المعايير القياسية والتوصيات) صادرة عن منظمة الطيران المدني الدولي)	ICAO
SAT	Saturday	رۆژی شه ممه	*****	يوم السبت	ICAO

Abbreviation	Meaning in English	مانا به کوردی	Explanatio / روونکردنهوه	Meaning in Arabic	References
SATCOM	Satellite Communication	په یوه نډییه کان به به کاره یانانی هه یقه ده ست کرده کان	*****	الإتصالات باستخدام الأقمار الصناعية	ICAO
SB	Southbound	به ره و باشور	به واتا فرۆکه که به ره و لای خوارو ناراسته ی وهرگرت	متجه جنوبا	ICAO
SBAS	(to be pronounced “ESS-BAS”) Satellite-Based Augmentation System	سیستمی به هیژکردن یان پشه ستو به به کاره یانانی هه یقه ده ست کرده کان	*****	نظام التعزیز أو الدعم المستند الی استخدام الأقمار الصناعية	ICAO
SC	Stratocumulus	ستراتوکیوملس	جۆریکه له جۆره کانی هه ور	ستراتوکیوملس	ICAO
SCT	Scattered	په رش و بلاؤ	وهك بلین هه وری په له و په له په رش و بلاؤ ناسمان نه کریت به هه شت به شه وه بو قیاسی هه ور نه گهر (3.4) به شی هه ور بوو پیی نه لین Scattered	مبعثر أو متفرق	ICAO
SD	Standard Deviation	لادان له سنوری پیوه ره کان یان پیوانه کان – لادانی پیوانه یی	مه به ست له و لادانه یه که له سنوری پیوه ره کانه	إنحراف ضمن المعاییر أو المقاییس	ICAO
SDBY	Stand By	چاوه پروان به ، راوه سته	له کاتی کدا به کارنه هیئریت له په یوه نډی یه رادیوه یه کاندای نه و کاته ی نامه وهرگره که نه توانییت وه لآمی نامه که بداته وه به هه ر	انتظر	ICAO

هۆكارىك بېت واتا بۇ ماوھىيەكى
كورت چاۋەرى بىكە پاشان وەلامت
ئەدرىتەوھ

Civil Aviation Abbreviations

Abbreviation	Meaning in English	مانا بە كوردى	روونكرندنهوه / Explanation	Meaning in Arabic	References
SDF	Step Down Fix	خالى نزم بونەوھى بەردەوام	ئەو خالەى كابتنى فرۆكەكە تيايدا بەردەوام بېت بۇ نىشتەوھ كاتى نزيك بونەوھى بە ئامپىر. تېيىنى : سەرنجى IAP , IAC بلدە (ئەگەر لە كۇتايى فرگە ئاستەنگ obstacle) ھەبوو ئەم جۆرە لە نزيك بوونەوھ بەكارديت بۇ نىشتەوھ)	نقطة الإستمرار بالنزول	ICAO
SE □	South-East	باشورى خۆرەلات	*****	الجنوب الشرقي	ICAO
SEA	Sea (used in connection with sea-surface temperature and state of the sea)	دەريا (لەگەن پلەى گەرمىي روى دەريا و ھەروھە لەگەن بارودۇخى (ئالۆزبونى) خرۇشانى دەريا) بەكارئەھيىرئيت	*****	البحر (يستخدم عادة مع درجة حرارة سطح مياه البحر ومع حالة هيجان البحر)	ICAO
SEB □	South-Eastbound	روى كرىدە باشورى خۆرەلات	*****	متجه الى الجنوب الشرقي	ICAO
SEC	Seconds	چەند چركەيەك	مەبەست لە چركە يەكەى كاتە	ثواني	ICAO
SECN	Section	بەرگەيەك - بەرگە	*****	مقطع	ICAO
SECT	Sector	كەرت / دوكان	واتە ناوچەيەكى ديارى كراو	قطاع	ICAO

Abbreviation	Meaning in English	مانا به كوردى	روونكرندنه وه / Explanation	Meaning in Arabic	References
SELCAL	Selective Calling System	سىستىمى په يوه ندىيىه بژاردگان / هه لېژيراوه كان	مه به ست له وه سىستمه په يوه ندىيىه كه له ناو فرۆكه كه دا يىه وه سىستمىكى تړيش له سهر زه ويىه، ده توانرئيت نامه وه په يام له سىستمى زه ويىه وه بنيردرئيت بو سىستمى سهر فرۆكه كه وه ده سته فرۆكه وانى لى ناگادار نه كړئيت كه له وئستگه يه كى زه مينىيىه وه بانگه واز نه كړئيت و پئويسته وه لآميان بدرئيت وه ههر فرۆكه يه SELCAL يه كى تايبه تى پئ نه درئيت و نا كړئيت له لايىه فرۆكه يه كى تره وه به كار به يئرئيت	نظام الإتصالات الإنتقائي	ICAO
SEP ☐	September	مانگى نه يلول	*****	شهر أيلول	ICAO
SER ☐	Service or Servicing or Served ☐	خزمهت - خزمهت نه كات - په زيرا	*****	خدمة أو يقدم خدمات أو تم تقديم الخدمة	ICAO
SEV	Severe (used e.g. to qualify icing and turbulence reports) ☐	تونىد - به هيىز - ئالؤز (له بارودؤخى ئالؤزى كه شناسيدا به كار نه هيئرئيت يان بو ديارى كردنى تىنى سه هوئبه ندان)	*****	شديد (يستخدم عادة لتحديد شدة الجليد أو الاضطرابات الجوية)	ICAO

SFC	Surface	دوو / رووكهش	*****	سطح	ICAO
-----	---------	--------------	-------	-----	------

Civil Aviation Abbreviations

Abbreviation	Meaning in English	مانا به كوردى	Explan / روونكردنهوه	Meaning in Arabic	References
SG	Snow Grains	وردبهفر - پروشهى بهفر	*****	ذرات الثلج	ICAO
SGL	Signal	نیشانه یان هیما	*****	إشارة أو علامة	ICAO
SH . . .	Shower (followed by RA = rain, SN = snow, PL = ice pellets, GR = hail)	تاوه باران / نمه باران له دوایه وه وشهى باران یان بهفر یا کلۆ بهفر یان تهرزه دیت	نهم دسته واژه یه له لایه ن كهش ناسیه وه و بهكارته هیئریت . تییبینی : سهرنجی GR , PL , RA , SN بله	زخات (متبوعه بكلمة مطر أو ثلج أو كرات تلجیة أو برد (حالب))	ICAO
SHF	Super High Frequency [3000 to 30 000 MHz]	شهپۆل له ره له رى هیگجار بهرز (من 3000 الى 30000 میكاهیرتز)	*****	الموجة ذات التردد الفائق (من 3000 الى 30000 میكاهیرتز)	ICAO
SI	International System of Units	سیستمى جیهانى ئه اندازه كان (یهكهى پیوانه كان)	مه بهست له و سیستمه جیهانیه یه كه بههویه وه ده توانریت یه كه كانی پیوانه بگۆریت وه كه یه كهى دورى و یه كهى كیش یان هر یه كه یه كهى تر بۆ سیستمیكى تر وه كه گۆرینی دورى به یه كهى مه تر بۆ دورى به یه كهى پی و ههروه ها	النظام العالمی للوحدات	ICAO

Abbreviation	Meaning in English	مانا به كوردی	روونکردنه وه / Explanation	Meaning in Arabic	References
SID	Standard Instrument Departure	ئامیڤری پیاوانه‌ی دهرچون	به‌پیی ئه‌و زانیاریانه‌ی که له (IFR) دا بلاو کراوه‌ته‌وه ئه‌و فرۆکانه‌ی که فرۆکه‌خانه به‌جی ئه‌هیلن و به‌سیستمی فرۆکه‌وانی به ئامیر ئه‌فرن پیاویسته له‌کاتی هه‌لگه‌رانیان به‌پیی چه‌ند ریکاریکی دیاریکراو له (AIP) ئاراسته‌ی خوی وه‌ریگریت هه‌روه‌ها به‌هه‌مان ریکار بجیته ئه‌و به‌رزیه‌ی بوی ئه‌فریت. تییبینی: سه‌رنجی AIP و IFR به	المغادرة الآلية القياسية	ICAO
SIG	Significant	گرنگ	*****	هام أو مهم	ICAO
SIGMET	Information concerning en-route weather phenomena which may affect the safety of aircraft operations	چه‌ند زانیاریه‌کی په‌یوه‌ندیاره به دیارده‌کانی که‌ش و هه‌وای رپه‌وه که ده‌شێ کاریگه‌ری هه‌بیت له‌سه‌ر بپوه‌یی فرۆکه‌کان	ئه‌و راپۆرتانه‌ی که له‌به‌شی که‌ش ناسیه‌وه دهر ئه‌جیت ئه‌دریت به کابتنی فرۆکه که تیایدا زانیاری له‌سه‌ر بارودۆخی که‌ش ناسی بلاونه‌کریته‌وه که فرۆکه‌که له ریگه‌یدا رووبه‌رووی ئه‌بیت له‌سه‌ر راره‌وه ئاسمانیه‌کان	معلومات تتعلق بالظواهر الجوية أثناء الطريق والتي يمكن أن تؤثر على سلامة الطائرات	ICAO
SIMUL	Simultaneous or	له‌هه‌مان کاتدا روونه‌دات	*****	يحدث في نفس الوقت	ICAO

	Simultaneously				
SIWL	Single Isolated Wheel Load	كيش له سهر ههر تايه يهك له تايه كانى (په وړه يه كى) فرۆكه كه	*****	الحمولة المسلطة على كل إطار من إطارات الطائرة	ICAO

Civil Aviation Abbreviations

Abbreviation	Meaning in English	مانا به كوردى	روونكردنه وه / Explanation	Meaning in Arabic	References
SKED	Schedule or Scheduled	خشته يان خشتينراو / نه خشان	له فرۆكه وانى شارستانيدا بو دوور فرين يان ديارى كردنى گه شته كانى فرۆكه يه ك به كار نه هينريت كه به پيى خشته يه ك نه انجام نه دريت (Scheduled Flight) يان گه شت به پي خشته (Non- Scheduled Flight)	جدول او مجدول	ICAO
SLP	Speed Limiting Point	خالى خيراى ديارى كردن	مه به ست له و هيه چاوديرى ناسمانى كه به پر سه له جموجولئ ناسمانى هه ندئ جار ده توانيت رينمايى دربكات بو كابتن خيراى فرۆكه كه ديارى بكات وهك بلت پاريزگارى له به رزترين يان نزمترين خيراى بكه ، مه به ستى چاودير ريك خستنى جولئى ناسمانيه به و شيوه يه كه سه لامه تى فرۆكه وانى يان ريك خستنى گه شته كان نه انجام بدات	نقطة تحديد السرعة	ICAO
SLW	Slow	هيواش - له سه رخو - خيراى كه م	*****	بطيء او قتل السرعة	ICAO

Abbreviation	Meaning in English	مانا بە کوردی	Explanatio / روونکردنەو	Meaning in Arabic	References
SMC	Surface Movement Control	چاودیڤیری زەمینە جوڵە / چاودیڤیری جوڵە زەمینی	لە فرۆکەخانە قەرەباغەکاندا یەکە یەکی چاودیڤیری هەیە هەڵسەتێت بە چاودیڤیری جوڵە فرۆکە و ئۆتۆمبیلەکان لەسەر زەوی فرۆکەخانە تابتوانرێت سەلامەتیان (بێوہییان) بپارێزێت.	مراقبة الحركة الأرضية	ICAO
SMR	Surface Movement Radar	راداری چاودیڤیری زەمینە جوڵە / جوڵە زەمینی	ئەو رادارە لە لایەن یەکەکانی چاودیڤیری تاییبەت بە جوڵە فرۆکەکان و جوڵە ئۆتۆمبیلەکان لەسەر زەمینی فرۆکەخانە بەکار ئەهێنرێت بۆ دابین کردنی سەلامەتیان	رادار مراقبة الحركة الأرضية	ICAO
SN	Snow	بەفر – سەھۆڵ	*****	ثلج أو جليد	ICAO
SNOCLO	Aerodrome Closed Due to Snow (used in METAR/SPECI)	فرۆکەخانە داخراوە بەھۆی بەفرەو ئەم زاراوەیە لە راپۆرتە کەشناسیە ئاسایی و تاییبەتیەکانی بارودۆخی هەواوە لێ فرۆکەخانەدا	تێبینی: سەرنجی METAR , SPECI بە	المطار مغلق بسبب الجليد) يستخدم هذا المصطلح في تقارير الأنواء الجوية الإعتيادية والإستثنائية الخاصة بالحالة	ICAO

به کارده هینریت

(الجوية في المطار)

Civil Aviation Abbreviations

Abbreviation	Meaning in English	مانا به کوردی	روونکردنهوه / Explanation	Meaning in Arabic	References
SNOWTAM	Special series NOTAM notifying the presence or removal of hazardous conditions due to snow, ice, slush or standing water associated with snow, slush and ice on the movement area, by means of a specific format	زاراوه یه کی تایبته ته به پراگه یان دنی فرۆکه وانه کان که بون یان نه بونی مه ترسی به هوئی که له که بونی به فر یان قور و چلپاو له گه ل سه هوئل که له که بو له ناوچه ی جموجوئی فرگه	NOTAM تیبینی : سه رنجی	مصطلح خاص بإعلان الطيارين يبين وجود أو عدم وجود خطورة بسبب تراكم الجليد أو الأوحال أو ماء متراكم مع الجليد في منطقة الحركة بالمطار	ICAO
SOC	Start of Climb	سه ره تاي هه لگه پان (فرین به ره و ژوور) (سه ره تاي به ره و ژوور بوون)	*****	البدء بالتسلق	ICAO
SPECI	Aerodrome Special Meteorological Report (in meteorological code)	پاپورتی که شناسی تایبته ته به بارودوخی کهش و هه وای فرۆکه خانه	*****	تقرير الأنواء الجوية الخاص بالحالة الجوية للمطار	ICAO
SPECIAL	Local Special Meteorological Report (in abbreviated plain language)	پاپورتی که شناسی تایبته ته به بارودوخی کهش و هه وای خو مائی (ناوحو)	*****	تقرير الأنواء الجوية الخاص بالحالة الجوية المحلية	ICAO

Abbreviation	Meaning in English	مانا به کوردی	Explanatio / روونکردنهوه	Meaning in Arabic	References
SPI	Special Position Indicator	میلی تایبهتی شوین / نیشاندیری تایبهتی شوین	ئامرازیکه له سیستمی راداردا بههویسهوه چاودییری ناسمانی دهتوانییت بزانییت که ئایا بهرززی فرۆکهکه لهسنوری ئهوه بهرززییهدا که دیاری کراوه یا ژور یا ژیری ئهوه بهرززییه.	المؤشر الخاص بالموقع	ICAO
SPL	Supplementary Flight Plan (message type designator)	خشتهی گهشتهی پاشکۆ یان تهواوکاره کهی (وهك هیمایهکی ئهوه نامهیهی که پهیوهندی به نهخشهی گهشتهی پاشکۆ یان تهواوکاره کهیهوه ههیه)	تییینی : سهرنجی به CPL, FPL	خطة طيران ملحقه أو مكمله (يستخدم كرمز للرسالة المتعلقة بخطة الطيران الملحقه أو المكمله)	ICAO
SPOC	SAR Point Of Contact	خالی پهیوهندی وابهستی پشکنین و رزگارکردن	تییینی : سهرنجی SAR به	نقطه الإتصال المتعلقة بعمليات البحث والإنقاذ	ICAO
SQ	Squall	ههگرندی زریان	مهبهست ههگرندی زریان به کتوپری (ناکاو) لهگه ئیدا باران و ههوره بروسکه	هبوب العاصفة	ICAO

SR	Sunrise	خۆرھەلاتن – گزنگی خۆر	*****	شروق الشمس	ICAO
----	---------	-----------------------	-------	------------	------

Abbreviation	Meaning in English	مانا بە کوردی	Explanatio / روونکردنەو	Meaning in Arabic	References
SRA	Surveillance Radar Approach	نزیك بوونەو بە بەکارھێنانی رادار	مەبەست ئاراستەکردنی فرۆکەییە بو نزیك بونەو لە فرۆکەخانە و نیشتنەو بە بەکارھێنانی رادار کە چاودێری ئاسمانی بەرزیی فرۆکەکە ئاراستە و دیاری دەکات تا گەیشتن بەو خالەیی کە کابتن دەتوانێت فرگەکە ببینێت و بەسەلامەتی بنیشیتەو . تیبینی : سەرنجی PSR بە	التقرب باستخدام الرادار	ICAO
SRE	Surveillance Radar Element of precision approach radar system	ئامرازی راداری بینینیگێری کە لە سیستمی راداری نزیکبونەو ی وردا هەییە	تیبینی : سەرنجی PSR بە	العنصر الخاص بالكشف الراداري الذي تتضمنه منظومة رادار التقرب الدقيق	ICAO
SRG	Short Range	مەودا کورت	*****	المدى القصير	ICAO
SRR	Search and Rescue Region	ناوچەیی سۆراغ و رزگارکردن	تیبینی : سەرنجی SAR بە	منطقة البحث والإنقاذ	ICAO
SRY	Secondary	ناونجی	مەبەست لەو یە کە بنەرەتی نییە یان سەرەکی نییە	ثانوي	ICAO
SS	Sandstorm	گێژە لۆکەیی لاوی / خۆل بارین	*****	عاصفة رملية	ICAO

SS	Sunset	خۆرئاوابوون - زەردەپەر - زەردەى خۆرئاوا	*****	غروب الشمس	ICAO
----	--------	--------------------------------------------	-------	------------	------

Civil Aviation Abbreviations

Abbreviation	Meaning in English	مانا بە كوردى	روونكرندنهوه / Explanation	Meaning in Arabic	References
SSB	Single Sideband	لا شەپۇلى تاك	سىستىمى پەيوەندى يەكان كە تيايدا شەپۇلە بەرزەكان (HF) بەكاربەئىرئىت بۇ پەيوەندى يە فرۆكەوانىيەكان	الموجة الجانبية المفردة	ICAO
SSE	South-South-East	باشورى باشورى خۆرەلات	*****	جنوب الجنوب الشرقي	ICAO
SSR	Secondary Surveillance Radar	رادارى ناونجى لاوهكى	تېبىنى : سەرنجى PSR بە	الرادار الباحث الثانوي	ICAO
SST	Supersonic Transport	گواستنهوهى لە دەنگ خىراتر	بەكارهينانى فرۆكەى خىراتر لە خىرايى دەنگ بۇ گەيشتن لە شوينكەوه بۇ شوينيكي تر	التنقل أسرع من الصوت	ICAO
SSW	South-South-West	باشورى باشورى خۆراوا	*****	جنوب الجنوب الغربي	ICAO
ST	Stratus	جۆره هەورىكە / ستراتس	جۆرىك لە جۆرهكانى هەور	ستراتس	ICAO
STA	Straight-in Approach	راستەوخۆ نزيكبونەوه	مەبەست لە نزيك بونەوهى راستەوخۆى فرۆكەكەيە بۇ نيشتنەوه لەسەر فرگەى فرۆكەخانە بى ئەوهى هەموو ئامپەر فرۆكەوانىيەكان	التقرب بشكل مباشر	ICAO

Abbreviation	Meaning in English	مانا به کوردی	Explanation / روونکردنه وه	Meaning in Arabic	References	
STAR	Standard Instrument Arrival	گه‌یشتنی پپوانه‌ی نامی‌ری	ئهو فرۆخانه‌ی په‌یره‌وی بنه‌ماکانی فرۆکه‌وانی به‌نامی‌ر (IFR) ئەکه‌ن پپویسته له کاتی نزیک بونه‌وه‌یاندایا به‌پێی چه‌ند ریکاریکی دیاری کراو ئاراسته و به‌رزیه‌که‌یان بپارین بۆنیش تهنه‌وه وه‌ک له‌نه‌خشی‌ه‌ی زانیاریه‌کانی فرۆکه‌وانیدا دیاری کراون (AIP). تیپینی : سه‌رنجی AIP, IFR, SID به		الوصول الآلي القياسي	ICAO
STD	Standard	پپوانه‌ی یان پپوه‌ری	*****	قياسي أو معياري	ICAO	
STN	Station	وێستگه	*****	محطة	ICAO	
STNR	Stationary	سه‌روه‌ت یان جیگیر یان نارام / ئوقره	*****	ثابت أو ساكن أو مستقر	ICAO	
STOL	Short Take-Off and Landing	نیشته‌وه و فرین بۆ ماوه‌یه‌کی که‌م	به‌کارئ‌هه‌ینریت له‌ کاتی پشکنین یان تیستی فرۆکه	هبوط وإقلاع لفترة قصيرة	ICAO	
STS	Status	بار _ دۆخ	*****	حالة أو وضعية	ICAO	
STWL	Stopway Light(s)	رونکیی ناوچه‌ی وه‌ستان	تیپینی : سه‌رنجی SWY به	أضوية منطقة التوقف	ICAO	
SUBJ	Subject To	به‌پێی / به‌گوێره‌ی / پالپشت /	*****	إستنادا الى أو وفقا الى	ICAO	

		ئامازەبە			
SUN	Sunday	رۆژى يەك شەممە	*****	يوم الأحد	ICAO
Civil Aviation Abbreviations			Page 154		
Abbreviation	Meaning in English	مانا بە كوردى	Explanation / روونکردنەو	Meaning in Arabic	References
SUP	Supplement (AIP Supplement)	پاشكۆ (پاشكۆى رېبەرى زانىارىيە فرۆكەوانىيەكان)	تېيىنى : سەرنجى AIP بە	ملحق (ملحق دليل معلومات الطيران)	ICAO
SUPPS	Regional Supplementary Procedures	پاشكۆى رېنمايە ناوچەيىەكان	*****	سياقات إقليمية ملحقه	ICAO
SVC	Service Message	خزمەتنامە ، رازەنامە	نامەى پەيوەست بە كوردنى خزمەتئىكى ديارى كراو (زانراو)	رسالة خدمات	ICAO
SVCBL	Serviceable	لە كاردايە / كارايە / ئامادەيە بو بەكارهينان / دروستە	بو بارودۇخى ئاميرىك يان سىستەمىك بەكارنەهينرئيت كە دروست بئيت بو بەكارهينان / ئامادەبئيت بو بەكارهينان	يعمل أو جاهز للإستخدام	ICAO
SW	South-West	باشورى خۇراوا	*****	الجنوب الغربي	ICAO
SWB	South-Westbound	رۆى كرددۆتەباشورى خۇراوا	*****	متجه الى الجنوب الغربي	ICAO
SWY	Stopway	ناوچەى وەستان / ناوچە يان رېى وەستان	*****	منطقة أو طريق التوقف	ICAO

Abbreviation	Meaning in English	مانا به كوردى	روونکردنهوه / Explanation	Meaning in Arabic	References
T	Temperature	پلهی گهرمی	*****	درجة الحرارة	ICAO
... T	True (preceded by a bearing to indicate reference to True North)	راستی (پیش نهوه پشتی به ناراستهه باكوری راستهه قینه بهستوه)	له گوی زه ویدا سهروی موغناتیسی و سهروی راستهه قینه ههیه نه گهر ناراستهه که به به راورد له گه سهروی موغناتیس وه ربگریت پئی نه ئین Magnetic Bearing و نه گهر به به راورد له گه سهروی راستهه قینه وه ربگریت نه ئین . True Bearing تیبینی : سهرنجی MAG بله	الحقیقی (یكون مسبقاً باتجاه مستند الى الشمال الحقيقي)	ICAO
TA	Traffic Advisory	نامۆزگارییه کانی جموجۆلی ناسمانی/ رینمایي جموجۆلی ناسمانی / رینمایي هاتوچۆ- جو له	به شیک له خزمهتگوزارییه کانی جموجۆلی ناسمانی که تیایدا چهند نامۆزگارییه که نه دریت به کابتنی فرۆکه که په یوه ندی به دابین کردنی سهلامهتی یهوه هه بیته	نصائح الحركة الجوية	ICAO

Abbreviation	Meaning in English	مانا به كوردی	روونکردنهوه / Explanation	Meaning in Arabic	References
TA	Transition Altitude	به‌رزى گۆرکى	به‌رزى ئه‌و خاله‌ى كه‌تیییدا یان نزم تر لیوه‌ى (له‌خالگه‌وه) به‌رزى فرۆكه‌كه‌ له‌ ئاستى روى ده‌ریاوه بپیوریست به‌ به‌كاره‌ینانى هه‌واپه‌ستانى ناوچه‌كه‌ QNH ناوچه‌كه‌ . تییینی : سه‌رنجی ALT,FL,HGT,LVL به‌ ,TRL	ارتفاع التحول	ICAO
TAA	Terminal Arrival Altitude	به‌رزى گه‌یشتن به‌ناوچه‌ى نزیكبوته‌وه ب	تییینی : سه‌رنجی ALT, TMA به‌	ارتفاع الوصول لمنطقة التقرب	ICAO
TAC	Terminal Area Chart	نه‌خشه‌ى ناوچه‌یى چاودیریى نزیك بوونه‌وه‌ى كۆتابی	تییینی : سه‌رنجی TMA به‌	خارطة منطقة المراقبة النهائية	Others
TACAN	UHF Tactical Air Navigation Aid	سیستمی كه‌شتیه‌وانی ئاسمانی كه‌ شه‌پۆلى له‌ره‌ زۆربه‌رز به‌كارئه‌هینییت	*****	منظومة ملاحه جوية تستخدم الموجات ذات التردد الفائق	ICAO
TAF	Aerodrome Forecast (in meteorological code)	پیشبینی بارودۆخی كه‌ش و هه‌وا له‌فرۆكه‌خانه‌كه‌ (هیمایه‌كه‌ به‌شى كه‌شناسی به‌كارى ئه‌هینییت)	تییینی : سه‌رنجی METAR به‌	التنبؤ عن الأحوال الجوية في المطار (رمز خاص يستخدم من قبل الأنواء الجوية)	ICAO

TA/H	Turn at an Altitude/Height	وه گهرئ به بهرزیهك له ئاستی پرووی دهریاوه پیورا بیټ / ئاستی پرووی زهوی	تیبینی : سهرنجی ALT , HGT بله	إستدر بارتفاع مقاس من مستوى سطح البحر / مستوى سطح الأرض	ICAO
------	----------------------------	---------------------------------------------------------------------------	----------------------------------	------------------------------------------------------------	------

Abbreviation	Meaning in English	مانا به كوردی	Explanation / روونکردنهوه	Meaning in Arabic	References
TAIL	Tail Wind	بای وهشت – بایهك له دواوه هه ئبكات	ئاراسته‌ی با کاریگه‌ری له‌سه‌ر جموجوئلی فرۆکه هه‌یه له‌کاتی فرین یان نیشته‌وه یان جوئله‌ی له‌سه‌ر زه‌وی فرۆکه‌خانه‌ه به‌شیوه‌یه‌کی گشتی با ده‌کریت به سئ به‌شه‌وه: 1. بایهك که له‌دواوه هه‌ئبکات و پئی ده‌وتریت (Tail Wind) و ده‌بیته هوی خیراگردنی فرۆکه‌که. 2. بایهك که به‌پیچه‌وانه‌ی جموجوئلی فرۆکه‌که هه‌ئبکات و رووبه‌رووی فرۆکه‌که بیټ له‌پیشه‌وه پئی ده‌وتریت (Head Wind) و خیرایی فرۆکه‌که کهم نه‌کاته‌وه. 3. بای ئاراسته بر که به‌گۆشه‌ی 90 پله بیټ له‌سه‌ر ئاراسته‌ی جوئله‌ی فرۆکه‌که پئی نه‌وتریت (Cross Wind) . تیبینی : نیشته‌وه و فرین به‌پیچه‌وانه‌ی ئاراسته‌ی با نه‌بیټ	رياح تهب من الخلف	ICAO

Abbreviation	Meaning in English	مانا به كوردى	روونكردنهوه / Explanation	Meaning in Arabic	References
TAR	Terminal Area Surveillance Radar	رادارى گهپان بو ناوچهى نزيك بونهوه	رادارىك تاييهت بهگهپان بهدواى نهو فرؤكانهى له ناوچهى نزيك بونهوه دا ئهفرن . تيبينى : سهرنجى PSR , SSR , TMA بله	الرادار الباحث لمنطقة التقرب	ICAO
TAS	True Airspeed	خپرايى راستهفينهى فرؤكهكه	تیبينى : سهرنجى GS , IAS and M بله	السرعة الحقيقية للطائرة	ICAO
TAWS	Terrain Awareness and Warning System	سيستمى ورياكردنهوه و ناگادارکردنهوهى له بهربهسته زه مينيهگان	*****	نظام التنبيه والتحذير من العوائق الأرضية	Others
TAX	Taxiing or Taxi	خل بونهوه يان له دوخى خل بونهوه	مهبهست نهوهيه كه فرؤكهكه له ناوچهيهك له ناو فرؤكهخانهدا نه جوتيت نهك له سهر زوى فرگه تيبينى : سهرنجى TWY بله	في حالة تدرج أو تتدرج	ICAO
TBA	To Be Advised	بو نهوهى پيى رابگهينريت	*****	ليتم إخباره	Others
TC	Tropical Cyclone	زريانيكى كه مهدهي يان خولگههبي	زريانيك كه له ناوچهى كه مهدهي زهوى يان خولگههيك ههلبكات له نهنجامى دابهزينيكي زورى فشارى ههوا لهگهه ههكردنى بايهكى بههيزر كه لهگهه خوى گيژه لوكه و	إعصار إستوائي أو مداري	ICAO

ههوره تریشقه و ره هیلهیه کی زوری
له گهل داییت

Civil Aviation Abbreviations

Abbreviation	Meaning in English	مانا به کوردی	Explanatio / روونکردنه وه	Meaning in Arabic	References
TCAC	Tropical Cyclone Advisory Centre	ناوه ندى به پیراگه یاندى زریانه که مه ریه کان	تهیبینی : سه رنجی TC به	المركز المتخصص بالإبلاغ عن العواصف الإستوائية	ICAO
TCAS	Traffic Alert and Collision Avoidance System	سیستمی ناگادار کرن له بوونی جو له یه کی ناسمانی و به رگرتن له پیکدادان	تهیبینی : سه رنجی ACAS , TCAS RA به	نظام التنبيه عن وجود حركة جوية وتجنب التصادم.	Others
TCAS RA	(to be pronounced “TEE-CAS-AR-AY”) Traffic Alert and Collision Avoidance System Resolution Advisory	ناگادار کردن له بوونی جو له یه کی ناسمانی و ناموژگاری کردن تایبته به وه رگرتنی بپار بو به رگرتن له پیکدادان	تهیبینی : سه رنجی ACAS به	التنبيه عن وجود حركة جوية وبيان النصيحة الخاصة باتخاذ قرار تجنب التصادم.	ICAO
TCH	Threshold Crossing Height	به رزی فرۆکه رۆخی فرگه وه	تهیبینی : سه رنجی THR به	إرتفاع الطائرة عند عتبة أو بداية المدج	ICAO
TCU	Towering Cumulus	جو ره هه وریکه	تهیبینی : سه رنجی CU به	نوع من أنواع غيوم الكيمولس	ICAO
TDO	Tornado	گیژه لۆکه ی هه وایی	جو له یه کی ستونی هه واییه به شیوه یه کی بازنه یی له نیوان رووی زه وی و چینیك هه ور دروست تهبیت	دوامة هوائية	ICAO
TDZ	Touchdown Zone	ناوچه ی نیشته وه – شوینی پیدادانی تایه ی فرۆکه که به فرگه دا که	سه ره تایی فرگه یه که نیشته وه ی فرۆکه که ی له سه ر نه نجام نه دریت	منطقة الهبوط	ICAO

		ئەنئىنىيەتتە			
TECR	Technical Reason	ھۆيەكى ھونەرى (تەكنىكى)	*****	سبب فني	ICAO

Civil Aviation Abbreviations

Abbreviation	Meaning in English	مانا بە كوردى	Explanation / روونکردنە	Meaning in Arabic	References
TEL	Telephone	تەلەفون – ئامپىرى تەلەفون	*****	جهاز الهاتف أو التلفون	ICAO
TEMP	Temperature	پەلەي گەرمى	*****	درجة الحرارة	Others
TEMPO	Temporary or Temporarily	كاتەكى – تا دەمىك	*****	مؤقت أو وقتي أو الى حين	ICAO
TERPs	Terminal and En-route Procedures	رېنمايىھەكانى تابىھەت بە ناوچەي نزيكبونھەدى كۆتايى و رېرەوى ئاسمانى	ENR , تېيىنى : سەرنجى TMA بە	السياقات الخاصة بمنطقة التقرب النهائي و الممر الجوي	Others
TF	Track to Fix	ئاراستەيەك بو خاڭىك / جمان بو خاڭىك / بەرەوخاڭىكچون	ئەو ئاراستەيەي كە فرۆكەكە بەرەو خاڭىك ديارى كراو ئەروات . تېيىنى : سەرنجى BRG, HDG, TR بە	الإتجاه الى النقطة	ICAO
TFC	Traffic	جموچۆلى فرۆكەكان	*****	حركة الطائرات	ICAO
TFM	Traffic Flow Management	بەرپۆھەبردنى (وروزمى) جموچۆلى ئاسمانى	*****	إدارة تدفق الحركة الجوية	Others
TGL	Touch-and-Go Landing	نىش تەنەويەك ، بەرزبونھەدى بەدوادابىت	فرۆكەكە ئەنئىنىيەتتە ئىنجا ھەل ئەسىتەو بى وەستان لەسەر فرۆكەكە ، ئەم جوړه فرېنە بەكارئەھىنرېت لەكاتى پرۆسەي تېستى فرۆكەكە دواي تەواوگردنى چاكسازى ھەرۈھا	هبوط يتبعه إقلاع	ICAO

بۆ مەبەستى راھىنەنى فرۆگەوانىش
بەكارئەھىنرەت.

Civil Aviation Abbreviations

Abbreviation	Meaning in English	مانا بە كوردى	روونكردنهوه / Explanation	Meaning in Arabic	References
TGS	Taxiing Guidance System	سىستىمى ئاراستەى جەموجۆل لەسەر زەوىى فرۆگەخانە	تەيىبىنى : سەرنجى TAX و TWY بە	نظام التوجيه للحركة على أرض المطار	ICAO
THR	Threshold	كەنار يان سەرەتاي فرۆگە / رۆخ	*****	عتبة أو بداية المدرج	ICAO
THRL	Threshold Lights	گۆپ يان روناك كەرەوهى رۆخ يان سەرەتاي فرۆگە	*****	أضوية عتبة أو بداية المدرج	Others
THRU	Through	لەمیانى - لە ناو	*****	خلال	ICAO
THU	Thursday	رۆژى پىنج شەممە	*****	يوم الخميس	ICAO
TIBA	Traffic Information Broadcast by Aircraft	زانبارى جەموجۆلى ئاسمانى كە لەفرۆگەكەوه نىردرابەت	هەركاتىك كابتن جۆلەيەكى ئاسمانى بېيىت كە مەترسى دروست بكات لەسەر فرۆگەكەى ئەو زانباريانە دەنيرەت بۆ وئستگەى چاودىرى ئاسمانى بەرپرس لە ناوچەكەدا.	معلومات حركة جوية مرسله من قبل طائرة	ICAO
TIL	Until	تا - تا ئەو كاتەى - تا ئەو دەمەى تاكو يان تاوهكو	*****	حتى أو الى حين	ICAO

TIP	Until Past . . . (place)	تا گوزهرئه کات - یان تئنه په ریت (شویښکی دیاریکراو)	*****	حتى عبور أو اجتياز (موقع معین)	ICAO
-----	--------------------------	--------------------------------------------------------	-------	-----------------------------------------	------

Civil Aviation Abbreviations

Page 162

Abbreviation	Meaning in English	مانا به کوردی	روونکردنه وه / Explanation	Meaning in Arabic	References
TKOF	Take-Off	به رزبونوه وه - فرین - درچون - هه لسان	واتا به رزبونوه وه ی فرۆکه که له فرۆکه خانه که وه	إقلاع	ICAO
TL . . .	Till (followed by time by which weather change is forecast to end)	تا ئه وکاته ی (له دوایه وه نه و کاته دیت که تییدا بارودوخیکی که شناسی تیا کو تای دی ت که پیش وه خت پیشبینی کراوه)	*****	حتى أو الی حین (متبوعه بالزمن الذي يتوقع به إنتهاء الحالة الجوية التي سبق التنبؤ بها)	ICAO
TLOF	Touchdown and Lift-Off Area	ناوچه ی نیشتنه وه و به رزبونوه وه ی فرۆکه هه لی کو پته ره کان	*****	منطقة هبوط وإقلاع طائرات الهليكوبتر	ICAO
TMA	Terminal Control Area	ناوچه ی چاودی ری کو تای	به شیک له کایه ی ناسمانی فرۆکه خانه یه که فرۆکه که لیه وه دهست نه کات به پرۆسه ی نزیك بونه وه بو نیشتنه وه	منطقة المراقبة النهائية	ICAO
TN . . .	Minimum Temperature (followed by figures in TAF)	نزمترین پله ی گهرمی (له دوایه وه ژماره یه که دیت که نزمترین پله ی گهرمی چاوه روانکراوی فرۆکه خانه که دیاری نه کات)	METAR and تیبینی: سه رنجی TAF به	درجة الحرارة الصغرى (متبوعه بأرقام تبين درجة الحرارة الصغرى المتنبأ بها في المطار)	ICAO
TNA	Turn Altitude	به رزی پیوراو له رووی ده ریاوه کاتی اپیچکردنه وه یان خولانه وه	ALT, PTN به سه رنجی	الإرتفاع مقاس من مستوى سطح البحر عند الإستدارة	ICAO

TNH	Turn Height	بەرزى پۆوراو لە ڤووى زەوييەو كاتى اڤيچكردنەو ويا خولانەو	HGT , PTN تيبينى : سەرنجى بلە	الإرتفاع مقاس من مستوى سطح الأرض عند الإستدارة	ICAO
TO . . .	To . . . (place)	بۇ (شوين)	*****	الى (موقع أو مكان)	ICAO
Civil Aviation Abbreviations			Page 163		
Abbreviation	Meaning in English	مانا بە كوردى	روونكردنەو / Explanation	Meaning in Arabic	References
TOC	Top of Climb	بلندترین بەرزى داواگراو (ويستراو9	*****	أعلى إرتفاع مطلوب	ICAO
TODA	Take-Off Distance Available	ماوہى بەردەست بۇ فېرین	يەكسانە بە دريژى فېرگە يان بەشيكي لەگەل ئەو ماوہيەى كە خاليە لەبەربەستى زەمينى لە كۆتايى فېرگەو بەكاربيت بۇ فېرین	المسافة المتوفرة للإقلاع	ICAO
TODAH	Take-Off Distance Available, Helicopter	ماوہى بەردەست بۇ فېرینى هەلى كۆپتەر	فېرۆكەى هەلى كۆپتەر پيويستى بە فېرگە نيە بۇ فېرین بەلام پيويستى بە شوينىكى نامادگراو هەيە بۇ نيشتنەو و فېرین (بەرزبونەو و دابەزين)	المسافة المتوفرة لإقلاع طائرات الهليكوبتر	ICAO
TOP	Cloud Top	تروپكى (لوتكە)هەورەكە - پشتى هەورەكە - ئەوديوهەورەك	بەرزترین بەرزى هەور	قمة الغيوم	ICAO
TORA	Take-Off Run Available	ماوہى بەردەست بۇ خلبونەو	يەكسانە بە دريژى فېرگە يان بەشيكي كە باش بيت (بگونجيت) بۇ بەكارهينان	المسافة المتوفرة للتدريج	ICAO
TOX	Toxic	ژەر / كوشندە	مادەيەكى ژەر / كوشندە	سام	ICAO
TP	Turning Point	خالى خولانەو - پيچ كردنەو	*****	نقطة الإستدارة	ICAO
TPDR	Transponder	سيستمى SSR ي كە دانراوہ لە	PSR , تيبينى : سەرنجى	منظومة الـSSR المحمولة على	Others

Abbreviation	Meaning in English	مانا به كوردی	روونکردنهوه / Explanation	Meaning in Arabic	References
TR	Track	رینگا - ئاراسته	مه به ست ئاراسته ی راسته قینه ی فرۆكه كه یه له سه ه روی موگناتیسیه وه ئهم ده سه ته واژه یه جیاوازی هه یه له گه ل HDG كه مه به ست له ئاراسته ی میلی درێژێ فرۆكه كه یه وه TR ئاراسته ی راسته قینه ی فرۆكه كه یه تیبینی : سه رنجی BRG , HDG به	طریق أو إتجاه	ICAO
TRA	Temporary Reserved Airspace	گوشادی (کایه ی) ئاسمانی (سنوردار کراوی) دیاری کراوی کاتی	به واتا ئه وه کایه یه ی که ناوی هینراوه به شیوه یه کی کاتی به کارنا هینریت	فضاء جوي محجوز بشكل مؤقت	ICAO
TRANS	Transmits or Transmitter	ئه ی نیریت - په خشی ئه کات - ئامیری نیرده ر یان ئامیری په خشی کردن	له په یوه ندی یه رادیوی و داتایه کان دا به کارنه هینریت	یرسل أو یبث أو جهاز إرسال أو جهاز بث	ICAO
TREND	Trend Forecast	پیشبینی به وه ی که پرووئهدات - چاوه روان ئه کریت	مه به ست پیش بینی که ش ناسیه به وه ی که رووئهدات له گۆرانکاری	التنبؤ بما يمكن أن يحصل	ICAO

له بارودۇخى كەش و ھەوا

Civil Aviation Abbreviations

Abbreviation	Meaning in English	مانا بە كوردى	روونكردنهوه / Explanation	Meaning in Arabic	References
TRL	Transition Level	بەرزىي گۆردران / گۆرپىن	ئەو بەرزىيەي كە تىيدا يان لەو بەرزتر پىويستە بەرزى فرۆكەكە لە ئاستى رووى دەرياوہ بپيوريت بە بەكارھىنانى ھەواپەستان پىوانەي 1013.2 Hpa . تېبينى : ســـــــــــــــــ ALT,FL,HGT,LVL ,TA بدە	ارتفاع التحول	ICAO
TS	Thunderstorm (in aerodrome reports and forecasts, TS used alone means thunder heard but no precipitation at the aerodrome)	زريان و رەھىلە (لە راپۆرت و پىشبينىيەكانى كەشناسيدا مەبەست گوى ئى بونە لە ھەورە ترىشقە بىبوونى باران)	*****	عاصفة رعدية (في تقارير وتنبؤات الأنواء الجوية يقصد بها سماع رعد ولكن دون وجود تأثيرات له في المطار)	ICAO
TS . . .	Thunderstorm (followed by RA = rain, SN = snow, PL = ice pellets, GR = hail, GS = small hail and/or snow pellets or combinations thereof, e.g.TSRASN = thunderstorm with rain	زريان و رەھىلە (بەبارانەوہ يان بەفر يان وردە سەھۆل يان تەرزە يان پروشەي بەفر يان تىكەلە ھەبىت ، TSRASN ماناي زريانتيك لەگەلدا ھەورە ترىشقە و باران و بەفرىت)	*****	عاصفة رعدية (مصحوبة بمطر أو ثلج أو كرات جليدية أو حالوب أو كرات جليدية صغيرة أو مزيج من ذلك. مثال TSRASN تعني عاصفة رعدية مصحوبة بمطر و جليد.	ICAO

	and snow)				
TT	Teletypewriter	تیشکنوس	*****	طابعة مبرقة	ICAO
TUE	Tuesday	رۆژی سى شەممە	*****	يوم الثلاثاء	ICAO

Civil Aviation Abbreviations

Abbreviation	Meaning in English	مانا بە كوردى	روونكرده / Explanation	Meaning in Arabic	References
TURB	Turbulence	گىژوان - كەو ۋە رۆژ - تۆزۈ ھەورە گرەمە	بۆ بارودۇخى كەشناسى بەكارنەھىنرېت	إضطرابات أو هيجان	ICAO
T-VASIS	(to be pronounced “TEE-VASIS”) T visual approach slope indicator system (to be pronounced “TEE-VASIS”) T Visual Approach Slope Indicator System	سىستىمى بە چاۋ بىنن بۆ دىارى كردنى خواربونە ۋە لە قۇناغى نزيك بونە ۋە لە جۆرى - T -	سىستىمى رۇشن كەرە ۋە يە تيشك پەخش ئەكات بە ناراستەى ناۋچەى نزيك بونە ۋەى كۆتايى فرگە بەگۆشە يەك كە يەكسانە بەوگۆشە يەى كە سىستىمى GP سگنال پەخش ئەكات و يارمەتى فرۇكە وان ئەدات بە چاۋ دىنبايىت لە ۋەى كە گۆشەى خواربونە ۋەى فرۇكە كەى دروستە و نىشتنە ۋە يەكى سەلامەتى دابىن ئەكات ، ئەم سىستىمە ئىستا گۆردراۋە بە سىستىمى PAPI تېبىنى : سەرنجى GP , PAPI بە	النظام البصري لتحديد الإنحدار خلال مرحلة التقرب من النوع T	ICAO
TVOR	Terminal VOR	سىستىمى رۆژنە VOR ى تايبەت بە ناۋچەى چاۋ دىرى كۆتايى	تېبىنى : سەرنجى TMA و VOR بە		ICAO
TWR	Aerodrome Control Tower or Aerodrome	كەلۈى چاۋ دىرى فرۇكە خانە - چاۋ دىرى كردنى فرۇكە خانە	*****	برج مراقبة المطار	ICAO

Control

Civil Aviation Abbreviations

Abbreviation	Meaning in English	مانا به كوردی	روونکردنهوه / Explanation	Meaning in Arabic	References
TWY	Taxiway	تاكسى وهى - رارهوى هيورى - خل بونهوه	ئهو رارهوى فرگه و پاركى وه ستانى فرۆكه خانه به يهك ئه به ستته وه	ممر الزوفان	ICAO
TX . . .	Maximum Temperature (followed by figures in TAF)	به رزترين پلهى گه رما (له دوايه وه ژماره بيت له ميانى بلاوكراوهى (TAF	تېيىنى : سه رنجى TAF به	أعلى درجة حرارة (متبوعه بأرقام ضمن نشرة الـ TAF	ICAO
TXT	Text (when the abbreviation is used to request a repetition, the question mark (IMI) precedes the abbreviation , e.g. IMI TXT)	دهق ، ناوه رۆك ، ته نهز (له به كارهيئانى ئهم ده سته واژه يه بو دوباره كردنه وهى ناوه رۆك يان ته نهز پيوسته IMI له پيشه وه بنوسريت	*****	محتوى أو مضمون (في حالة استخدام هذا المصطلح لطلب إعادة محتوى أو مضمون رسالة يجب أن يكون مسبق بعلامة استفهام IMI	ICAO
TYP	Type of Aircraft	جوړى فرۆكه	*****	نوع الطائرة	ICAO
TYPH	Typhoon	زريانيكى كه مه ريهى - زريانيك له ناوچهى كه مه ريهى زهوى	*****	إعصار إستوائي	ICAO

Abbreviation	Meaning in English	مانا به كوردى	روونكردهوه / Explanation	Meaning in Arabic	References
U	Upward (tendency in RVR during previous 10 minutes)	زۆرئەهەييت - زيادئەهەييت (ئاماژەيه بوو زياد بونى RVR له ده خولهكى پيشيدا)	تايبينى : سەرنجى RVR به	يزداد (تشير الى زيادة الـ RVR خلال العشرة دقائق السابقة)	ICAO
UA	Unmanned Aircraft	فروكهيهك يان گاليسكهيهكى ههوايى بى سەرنشينه يان (فرانهك)	تايبينى : سەرنجى ACFT به	مركبة هوائية غير مأهولة أو مسيرة	ICAO
UAB . . .	Until Advised By . . .	تايپت رائهگهيهنريت (ئەوترپت) لهلايهن يان پلـت رائهگهيهنريت لهلايهن .	*****	الى أن يتم إخبارك من قبل	ICAO
UAC	Upper Area Control Centre	مهلبهئدى چاوديرى ناوچهيى بوو گوشادى (كايهى) ژوروو	تايبينى : سەرنجى ACC به	مركز مراقبة المنطقة للفضاء الجوي العلوي	ICAO
UAR	Upper Air Route	رپرهوى ئاسمانى ژوروو	*****	ممر جوي علوي	ICAO
UAS	Unmanned Aircraft System	سيستمى گاليسكه بى سەرنشينهكان يان فرانهك	تايبينى : سەرنجى UA	النظام الخاص بالمركبات الهوائية غير المأهولة أو المسيرة	ICAO
UDF	Ultra High Frequency Direction-Finding Station	ويستگهئى ئاراسته دووزى شهپوله لهرهلهره بهرزهكان	تايبينى : سەرنجى DF به	محطة موجد الإتجاه ذات التردد الفائق	ICAO
UFN	Until Further Notice	تا كاتيكي تر - تا راگهياندر او يكي	*****	حتى إشعار آخر	ICAO

		تر			
UFO	Unidentified Flying Object	شەتەك يان نامانجىكى فرىيوى نەزانراو / نەناسراو	*****	هدف طائر غير معروف	Others

Civil Aviation Abbreviations

Abbreviation	Meaning in English	مانا بە كوردى	Explanation / روونکردنەو	Meaning in Arabic	References
UHDT	Unable Higher Due Traffic	بەرزىيەكى بىلندتر پەسەند ناكىرىت ، بەھۆى بـوونى جموجـۆلى ئاسمانىيەو	ئەم دەستەواژە يە لەلايەن چاودىرى ئاسمانىيەو بەكارئەھيىنرىت كاتىك فرۆكەيەك داواى بەرزىيەكى زياد لەو بەرزىيە ئەكات بۆ ھەلگەپان و لەو كاتەدا لەو بەرزىيەدا جموجۆلى ئاسمانى ھەيە بۆيە ئەو بەرزىيە داواكراو پەسەندناكىرىت	غير ممكن الموافقة على ارتفاع أعلى بسبب وجود حركة جوية	ICAO
UHF	Ultra High Frequency [300 to 3 000 MHz]	بەرزىيە شەپۆل (300 بۆ 3000 ميكاھىرتز)	HF ، VHF : سەرنجى بە	موجة فائقة التردد (من 300 الى 3000 ميكاھىرتز)	ICAO
UIC	Upper Information Centre	ناوئەندى بەرزىيە زانىيارى / ناوئەندى زانىيارىيەكانى بەرزى (سەرو)	بەشەيگە لە وىستگەكانى چاودىرى جموجۆلى ئاسمانى كە زانىيارى دەربارەى فرۆكەكان لە بەرزىيە زۆر بەرزەكاندا ئەفەرن دەدات كە پيش وہخت ديارى كراون . تىيىنى: سەرنجى FIS ، FIC بە	مركز المعلومات العلوي	ICAO

Abbreviation	Meaning in English	مانا به كوردی	روونکردنهوه / Explanation	Meaning in Arabic	References
UIR	Upper Flight Information Region	ناوچهی زانیارییه‌گانی فرینی ژوروو	له هەر ولاتیکی ئەندامی ICAO ناوچه‌یه‌کی فرین هه‌یه (FIR) به‌رپرستیاریتی به‌رپه‌رێوه‌بردنی جموج‌وۆلی ناسمانی له ئەستۆنه‌گریت). بو‌ئهو ناوچه (FIR) زۆر قه‌رده‌بالغانه دوو به‌شی هه‌یه ناوچه‌ی فرینی نزم و فرینی به‌رز. تییبینی : سه‌رنجی FIR به‌	إقليم معلومات الطيران العلوي	ICAO
ULR	Ultra Long Range	مه‌ودا یا ماوه‌یه‌کی زۆر دور	*****	مدى أو مسافة بعيدة جدا	ICAO
UNA	Unable	ناکریت - نابیت - ناتوانریت	*****	غير ممكن أو لا يمكن	ICAO
UNAP	Unable to Approve	ناتوانریت په‌سه‌ندبکریت	*****	لا يمكن الموافقة	ICAO
UNVBL	Unavailable	نیه - به‌رده‌ست نییه	*****	غير متوفر	Others
UNL	Unlimited	بێسنور - کراوه - والایه	واته هه‌ج سنورێکی نییه - والایه	غير محدود	ICAO
UNREL	Unreliable	شپواو - ته‌ماوی - ئالۆز	تایبه‌ت به‌ په‌یوه‌ندیه‌ ده‌نگیه‌گان	مشوش أو غير واضح	ICAO

کاتیك ناتوانریت نامه‌کان یان
به‌یامه‌کان به روونی وه‌ربگریت

Civil Aviation Abbreviations

Page 171

Abbreviation	Meaning in English	مانا به کوردی	Explanat / روونکردنه‌وه	Meaning in Arabic	References
UP	Unidentified Precipitation (used in automated METAR/SPECI)	(نیشته) - نیشته وه‌زانراوه‌کان) له‌کاتی ده‌کردنی METAR/SPECI به‌کاره‌ینانی‌که به‌ئامیر و سیستمی نوئی که‌شناسی ناماده (بگریت)	METAR , تیبینی : سه‌رنجی به‌ SPECI	ترسبات غیر معروفة (یستخدام عنند اصدار METAR/SPECI باستخدام أجهزة أو منظومات أنواء جوية حديثة)	ICAO
U/S	Unserviceable	به‌که‌وته - له‌کارکه‌وتوه - وه‌ستاوه	*****	عاطل أو لا يعمل	ICAO
UTA	Upper Control Area	ناوچه‌ی چاودییری ژوروو	تیبینی : سه‌رنجی CTA به‌	منطقة المراقبة العلوية	ICAO
UTC	Coordinated Universal Time	کاتی جیهانیی ری‌کخراو (ریخته)	له‌ فرۆکه‌وانی شارستانی دا کاتی ناسایی به‌کارناهی‌نریت و کاتی جیهانی ریخته‌یی به‌کارئه‌هی‌نریت بو نمونه له‌ عیراق کاتی جیهانی ریخته‌یی سئکات زمیر له‌دواتره له کاتی ناسایی	الوقت العالمي المنسق	ICAO

Abbreviation	Meaning in English	مانا به كوردى	روونكرندنهوه / Explanation	Meaning in Arabic	References
V	Velocity	تيژى - خيړايى ئاراسته يى	به واتا خيړايى فرۆكه كه به ئاراسته يه كى دياريكراو - زانراو	السرعة الإتجاهية	Others
V1	Take-Off Decision Speed	خيړايى بريارى دهرچونى بهرزبونوه	ئهو خيړايه يى كه تيايدا كابتنى فرۆكه كه بريارى بهرزبونوه ئهدات	سرعة قرار الإقلاع	Others
V2	Take-off Safety Speed (Applicable to Larger Multi-engine Aircraft)	خيړايى سه لامه تى بهرزبونوه وهى (بو فرۆكه فرهبزوننه ره كان به كارنه هينرئيت)	*****	سرعة سلامة الإقلاع (تستخدم هذه السرعة للطائرات متعددة المحرك)	Others
... V ...	Variations from the mean wind direction (preceded and followed by figures in METAR/SPECI, e.g. 350V070)	گورانكارى ئاراسته يى با (له دوايه وه يان له پيشه وه ژماره يه ك ديت ئهو كاته ي راپورتنى كه شناسى METAR/SPECI دهرنه چيئت وه ك بليئت ئاراسته يى با له 350 ئه گورئيت بو 070)	METAR , سهرنجى : تيبينى به SPECI	التغير في إتجاه الريح (مسبوقة ومتبوعة بأرقام عند إصدار ال مثال ذلك إتجاه الريح 350 يتغير الى 070)	ICAO
VA	Heading to an Altitude	به ره وه بهرزبىه ك	به واتا فرۆكه يه ك هه لئه گهرئت به ره وه بهرزبىه كى مه به ست تيبينى : سهرنجى ALT به	متجه الى الإرتفاع	ICAO
VA	Volcanic ash	خوله ميشى گرگان - توژى گرگان	*****	رماد بركاني	ICAO
VAAC	Volcanic Ash Advisory Centre	سه نته رى رينمايى خوله ميشى گرگان	مه لبه ندى تاي بهت به رانمايى	مركز الإرشاد عن الرماد البركاني	ICAO

راسپارده سهباردهت به بوونی توژی
بورکانی

Civil Aviation Abbreviations

Abbreviation	Meaning in English	مانا به کوردی	روونکردنهوه / Explanation	Meaning in Arabic	References
VAC . . .	Visual Approach Chart (followed by name/title)	نهخشه‌ی (بینینه) بینوکه نزیك بوونه‌وه (له دوايه‌وه ناو یان نیشانی نهخشه‌که‌بیٔ)	*****	خارطة التقرب البصري) متبوعة باسم أو عنوان (الخارطة)	ICAO
VAL	In Valleys	له‌دوله‌کاندا - له نشیویدا	*****	في الوديان	ICAO
VAN	Runway Control Van	گالیسکه یان ئۆتۆمبیلی تایبهت به چاودیری دروستی فرگه (دۆخی فرگه) (دۆخ پیوی فرگه)	*****	العربة أو المركبة المتخصصة بمراقبة صلاحية المدرج	ICAO
VAR	Magnetic Variation	گۆرانکاری موگناتیسی	مه‌به‌ست جیاوازی ئاراسته‌یه له نیوان سه‌روی موگناتیس و سه‌روی راسته‌قینه	التغير المغناطيسي	ICAO
VASIS	Visual Approach Slope Indicator Systems (see the photo in the annex)	سیستمی بینین بو دیاریکردنی (لاریونه‌وه) خواربونه‌وه له نزیکبونه‌وه‌دا	سیستمیکی بینینه به چاو له ژماره‌یه‌ك رووناك‌كه‌ره‌وه پیک دیت به‌ره‌وشی زۆر به‌رز یارمه‌تی فرۆکه‌وان نه‌دات كه دئیا بیٔ له دروستی خواربونه‌وه‌كه‌ی كاتی نیشتنه‌وه	النظام البصري لتحديد إحدار التقرب	ICAO
VCS	Voice Communications System	سیستمی په‌یوه‌ندییه ده‌نگیه‌کان	*****	نظام الإتصالات الصوتية	Others

VCY	Vicinity	نزيك - تەك - تەنیشت - شۈيىنكى تەنیشت	بۇ ناوچە يەككى نزيك يان دراوسى فرۆكە خانە بەكارئەھىنرېت	قرب أو جوار أو منطقة مجاورة	ICAO
-----	----------	-----------------------------------------	------------------------------------------------------------	-----------------------------	------

Civil Aviation Abbreviations

Abbreviation	Meaning in English	مانا بە كوردى	روونكردنهوه / Explanation	Meaning in Arabic	References
VDF	Very High Frequency Direction-Finding Station	ويستگه يەك بۇ دۆزىنە ۋە ئاراستەي شەپۆلە لەرە زۆربەرزەكان	تېبىنى: سەرنجى DF بەدە	محطة إيجاد الإتجاه ذات التردد العالي جدا	ICAO
VER	Vertical	استونى	*****	عمودي	ICAO
VF	Voice Frequency	شەپۆلى دەنگى دەنگە شەپۆل	شەپۆلىك بۇ پەيوەندى يە دەنگى يەكان بەكارئەھىنرېت	موجة صوتية	Others
VFR	Visual Flight Rules	بەماكانى بينۆگە (بينىن) فرېنەوانى/ فرۆكەوانى (سەيركردن)	مەبەست پشت بەستنى فرۆكەوانە بەچاۋى بۇ ئەنجام دانى گەشتەكەي تېبىنى : سەرنجى IFR بەدە	قواعد الطيران البصري	ICAO
VHF	Very High Frequency [30 to 300 MHz]	شەپۆلى لەرە زۆر بەرز (لە 30 تا 300 ميكاھىرتز)	تېبىنى : سەرنجى HF , UHF , VLF بەدە	موجة ذات تردد عالي جدا (من 30 الى 300 ميكاھىرتز)	ICAO
VIP	Very Important Person	كەسايەتتى گرنگ - شكۆدار	لە فرۆكەوانى شارسنانىدا بەكارئەھىنرېت بۇ ئەو كەسايەتتەنەي پىگەي بەرپرسىارىيان بەرزە لە دەولتەدا ۋەك سەرۆك كۆمار و سەرۆك ۋەزىران و ۋەزىرەكان	شخص على درجة كبيرة من الأهمية	ICAO
VIS	Visibility	مەوداى بينىن - چەند بينىن	*****	مدى الرؤية	ICAO

VLF	Very Low Frequency [3 to 30 kHz]	شەپۆلى لەره زۆرنزم (له 3 تا 30 كيلوهيرتز)	*****	موجة ذات تردد واطيء جدا (من 3 الى 30 كيلوهيرتز)	ICAO
VLR	Very Long Range	ماوهيهكى زۆر دوور - مهودايهكى زۆر دوور	*****	مدى بعيد جدا أو مسافة بعيدة جدا	ICAO

Civil Aviation Abbreviations

Abbreviation	Meaning in English	مانا به كوردى	روونکردنهوه / Explanation	Meaning in Arabic	References
VMC	Visual Meteorological Conditions	بينۆكه بارودۆخى كهشناسى / دۆخى كهشناسى بينراو / رون	لهو بارودۆخه دا فرۆكه وان چاوى بهكارئههينيت بۆ بينينى ديارده كان له كاتى گهشتهكه دا . تيبينى : سهرنجى IMC , VFR به	ظروف جوية بصرية	ICAO
VNAV	(to be pronounced “VEE-NAV”) Vertical Navigation	ستونه فرينهوانى / فرشينى ستونى	مه بهست فرينى فرۆكه كهيه بۆ دابه زين و بۆ هه لگه پان (نيشتنه وه و فرين)	الملاحه العمودية	ICAO
VOLMET	Meteorological Information for Aircraft in Flight	زانياريه كهشناسيه كانى فرۆكه له كاتى گهشتهكه دا	*****	معلومات الأنواء الجوية للطائرة أثناء رحلتها	ICAO
VOR	VHF Omnidirectional Radio Range	رۆژنه (سيستمى راديويه به هه موولايه كدا شه پۆلى له ره زۆر بهرز پهخش ئەكات)	سيستمى زه مينى يه 360 تيشك پهخش ئەكات بۆ كايه ئاسمانى و ئه وه پهخشانه له سيستمى ناو فرۆكه كه وه رئه گيريت و فرۆكه وان ئه توانيت ئاراسته ي فرۆكه كه ي بزانيت به وردى	منظومة راديوية تبث بجميع الإتجاهات باستخدام الموجات ذات التردد العالي جدا وعادة ما تسمى بالمنارة اللاسلكية	ICAO
VORTAC	VOR and TACAN Combination	ئاميرىكى (فرۆكه وانى) فرينهوانيه له هه ردوو VOR و	TACAN , سهرنجى : سهرنجى به VOR به	جهاز ملاحي يتضمن VOR و TACAN	ICAO

		TACAN ئاۋىتە بوون			
VOT	VOR Airborne Equipment Test Facility	ئامپازىك كەلەسەر فرۇكەكە بەستراپىت بۇ چىكى VOR	تىبىنى : سەرنجى VOR بە	وسيلة فحص منظومة الـ VOR المنصوبة في الطائرة	ICAO
VPA	Vertical Path Angle	گۆشەى بەرزبونەوە يان لاربونەوە	واتە ئەو گۆشەىەى كە فرۇكەكە پىئىسەر ئەكەوېت يان خوار ئەبىتەوە	زاوية المسار العمودي	ICAO

Civil Aviation Abbreviations

Abbreviation	Meaning in English	مانا بە كوردى	روونكردنهو / Explanation	Meaning in Arabic	References
VPT	Visual Manoeuvre with Prescribed Track	بىنۇكەى چاۋگىرانىك بە ئاراستەىەكى دىيارىكراودا / چاۋگىرانىك بە ئاراستەىەكى دىيارى كراو	مەبەست لەوہىە فرۇكەوان بەچاۋ سەيرىكات بە ئاراستەىەكى دىيارى كراو	مناورة بصرية باتجاه معين	ICAO
VRB	Variable	گۆردراو يان گۆرۇك / دەكرىت بگۆردرىت	*****	متغير أو قابل للتغير	ICAO
VSA	By Visual Reference to the Ground	بەپرىگەى بىنۇكى پشت بەزەوى بەستو	بىننى دىاردەكانى زەمىنى بە چاۋ	بالطريقة البصرية إستنادا الى الأرض	ICAO
VSP	Vertical Speed	خىراىى ستونى ستونە خىراىى / خىراىى بەرزبونەوە	تىكراى ھەلگەران يان بەرزبونەوہى فرۇكەكە يان تىكراى نزم بونەوہى	السرعة العمودية	ICAO
VTF	Vector To Final	پوكردنه ھىلى نىكبونەوہى كۆتايى / بە ئاراستەى ھىلى نىك بونەوہى كۆتايى	ھىلى نىك بونەوہى كۆتايى ئەو ھىلەىە كە لە ناوہراستى فرگەوہ درىژئەبىتەوہ و درىژبوتەوہ بۇ كايەى ئاسمانى، ئەم دەستەواژەىە لە كاتى بەكارھىنانى راداردا بەكارئەھىنرىت بۇ ئاراستكردنى فرۇكەكان	التوجيه نحو خط التقرب النهائي	ICAO

VTOL	Vertical Take-Off and Landing	بەرز و نزمبونەوهی ستونی / بەرزبونەوه و نزم بونەوهی ستونی	هەندیک فرۆکەى سەربازى و فرۆکەى هەلى کۆپتەرەکان دەتوانن بەستونی بەرزبنەوه و بنیشینەوه	الإقلاع والهبوط العمودي	ICAO
------	-------------------------------	-------------------------------------------------------------	--------------------------------------------------------------------------------------------	-------------------------	------

Civil Aviation Abbreviations

Abbreviation	Meaning in English	مانا بە کوردی	Explanation / روونکردنەوه	Meaning in Arabic	References
VV ...	Vertical Visibility (followed by figures in METAR/SPECI and TAF)	مەودای بینینی ستونی - بینین بو سەرەوه (لەدوایەوه ژمارە بیّت لەدوو توویى بلاوکراوهی (METAR/SPECI , TAF	چەندەى بینین (مەودای بینین)لە فرۆکەوانى شارستانیدا دوو چۆرە : 1. بینینی ئاسۆیى - بە مانا چەندەى بینین لەسەر درێژکراوهی ئاسۆیى. 2. بینینی ستونی (بینین بو سەرەوه) - چەندەى بینین لەسەر درێژکراوهى ستونى . تیبینى : سەرئىجى , SPECI , METAR TAF بە	مدى الرؤيا العمودي (يكون متبوع بأرقام ضمن نشرات ال METAR/SPECI , TAF	ICAO

Abbreviation	Meaning in English	مانا به كوردى	روونكردهوه / Explanation	Meaning in Arabic	References
W	West	خۇراوا - خۇرنشېن	*****	الغرب أي جهة الغرب	ICAO
W	White	رەنگى سېى - چەرموو	*****	اللون الأبيض	ICAO
WAAS	Wide Area Augmentation System	سىستىمى بەھىز كوردنى ناوچە يەككى فراوان	سىستىمىكى تازە (FAA) پەرەى پىداوہ بو بەھىز كوردنى سىستىمى تايبەت بە ديارى كوردنى پىگە (GPS) بو زياد كوردنى ووردى و بەھىزى و بەھردە وامى كار كوردنى سىستىمەكە . تىببىنى : سەرنجى GPS بە	نظام التعزيز لمنطقة واسعة	ICAO
WAC. . .	World Aeronautical Chart — ICAO 1:1 000 000 (followed by name/title)	نەخشەى فرۆكەوانىى جىھانى رىكخراوى فرپنەوانى شارستانى نىودەولتەتى 1 بو 1000000 (لە دوايەوہ ناو و نیشان بىت)	*****	خارطة الطيران العالمية — منظمة الطيران المدني الدولي 1 الى 1000000 (متبوعه باسمها وعنوانها)	ICAO
W AFC	World Area Forecast Centre	ناوہندى پىشېبىنى جىھانى	مەلبەندىكى تايبەت بە پىشېبىنى بارودۇخى كەش ناسى لەسەر ئاستى جىھان	مركز التنبؤ العالمي	ICAO
WAFS	World Area Forecast	سىستىمى پىشېبىنى جىھانى	*****	نظام التنبؤ العالمي	Others

	System				
WB	Westbound	پويگردۆته خۇراوا	مه بهست له وه يه فرۆكه كه به ره و رۆژئاوا ئاراسته ي گرتوه	متجه غربا	ICAO

Abbreviation	Meaning in English	مانا به كوردی	Explanation / روونکردنه وه	Meaning in Arabic	References
WBAR	Wing Bar Lights	رووناك كه ره وه له سه ر شپۆه ي بال (گلۆپي باشپۆه)	ئهم جوړه گلۆپانه له سه ر شپۆه يه ك دائه نریت كه ئامازه بیته بو كۆتایی فرگه	أضوية على شكل جناح	ICAO
WDI	Wind Direction Indicator	میل ئاراسته ي با - میلی باره و/ نیشاندهری ئاراسته ي با	له فرۆكه وهانی شارستانیدا پپویست به بونی سیستمیک ئه كات له ناو قوله ي چاودیریدا دابنریت كه ئاراسته و و خیرایی با نیشان بدات	مؤشر إتجاه الريح	ICAO
WDSPR	Widespread	بلاو یان فره بلاو / په رش / گه واول گه واول	*****	منتشر أو واسع الإنتشار	ICAO
WED	Wednesday	رۆژی چوارشه ممه	*****	يوم الأربعاء	ICAO
WEF	With Effect From or Effective From	کارایه له - کارا له	به مانا ده ست بکریت به جیبه چیکردن له رۆژی یان کاتی دیاریکراو له په یامه که دا	نافذ المفعول من أو نافذ من	ICAO
WGS-84	World Geodetic System — 1984	سیستمی جیوودیسی جیهانیی سالی 1984	سالی 1984 سیستمیک هاته کایه وه بو دیاری کردنی (تان و بو) پیگه کان له سه رگۆی زه وی	النظام الجیوودیسی العالی لعام 1984	ICAO

			پشت بهستن به چهقی گوی زهوی بوئو دیاری کردنه		
WI	Within	لهگهژ - تئیدا	*****	ضمن أو مع	ICAO
WID	Width or Wide	پانی یان پان	*****	عرض أو عریض	ICAO
Civil Aviation Abbreviations			Page 180		
Abbreviation	Meaning in English	مانا به کوردی	روونکردنهوه / Explanation	Meaning in Arabic	References
WIE	With Immediate Effect or Effective Immediately	یهگسهه جیبهجی بکریت - ههر ئیتسا بکریت	*****	ینفذ فوراً أو نافذ من الآن	ICAO
WILCO	Will Comply	جیبهجی ئهکریت - پابهئنههم - پهیرهوی نهگهم	*****	سألتزم أو سيتم الإلتزام أو التنفيذ	ICAO
WIND	Wind	با - باکان	*****	الرياح أو الرياح	ICAO
WIP	Work In Progress	کارهکه بهردهوامه - کارهکه دهگهپئی	*****	جاري العمل أو العمل مستمر	ICAO
WKN	Weaken or Weakening	لاوازی نهگات - لاوازی نهبیت	*****	يضعف أو يجعله ضعيفا	ICAO
WMO	World Meteorological Organisation	ریکخراوی کهشناسی جیهانی	*****	منظمة الأنواء الجوية العالمية	Others
WNW	West-North-West	خۆر - باکور - خۆر ناوا	*****	غرب - شمال - غرب	ICAO
WO	Without	بهیئ - بهدهه	*****	بدون	ICAO
WPT	Way-Point	خالی پئی	له فرۆکهوانی شارستانیدا	نقطة طريق	ICAO
WRNG	Warning	وریاکردنهوه - راجله کاندن	بهکارنههینریت بو وریاکردنهوه له	تحذير	ICAO

			خرابی بارودۆخی کهش و ههوا		
WS	Wind Shear	بای ئاراستهپر - برهبا - لا با	بایهکه لهسهه شیوهی کهوان کهوان (بیچاوپیچی ستونی) ده بیتههوی گۆرینی له ناکاوی فشاری ههوا	الرياح القاصه	ICAO
WSPD	Wind Speed	خیرایی با	تیبینی : سهرنجی WDI بله	سرعة الريح	ICAO

Civil Aviation Abbreviations

Abbreviation	Meaning in English	مانا به کوردی	روونکردنهوه / Explanation	Meaning in Arabic	References
WSW	West-South-West	خۆرئاوا - باشور - خۆر ئاوا	*****	غرب - جنوب - غرب	ICAO
WT	Weight	کیش	*****	وزن	ICAO
WTSPT	Waterspout	ستونیک له ئاو	*****	عمود من الماء	ICAO
WTR	Water on Runway	ئاو لهسهه فرگه	*****	ماء على المدرج	Others
WX	Weather	بارودۆخی کهش و ههوا	*****	الحالة الجوية	ICAO
WXR	Weather Radar	راداری کهش و ههوا	*****	رادار الأحوال الجوية	Others

Abbreviation	Meaning in English	مانا به كوردى	روونكردهوه / Explanation	Meaning in Arabic	References
X	Cross	ئەى برپت	بو برپنى بهرزيهكى زانراو بهكارنههيترپت	يستخدم هذا المصطلح في الطيران المدني للتعبير عن قطع إرتفاع معين	ICAO
XBAR	Crossbar (of approach lighting system)	هيلى يهكتر بر (بو سيستمى پوناك كه ره وهى ناوچهى نزيكبونهوه)	هه موو فرغه يهك سيستمى رووناك كه ره وهى هه يه بو پرؤسهى نزيك بونه وه له فرغه كهى كه له هيلىكى راست له كلوپ پيك هاتوه له گه ل چه ند باليك به كلوپ ستونى له سه ر هيله راسته كه	لكل مدرج هناك منظومة إنارة خاصة بعمليات تقرب الطائرة للهبوط على ذلك المدرج حيث تتكون هذه المنظومة من أضوية على امتداد المدرج وخطوط أضوية قاطعة لها.	ICAO
XNG	Crossing	له دوخى برپندا	تپبىنى : سه رنجى X بله	ملاحظة: أنظر المصطلح X	ICAO
XS	Atmospherics	دياردهى كه شناسيى كاره بايى	ئهم دياردانه ده بيته هوى تيكدان له سه ر ناميره كانى په يوه ندى	يؤدى هذا النوع من الظواهر الجوية الى حصول تشويش في أجهزة الإتصالات.	ICAO

Abbreviation	Meaning in English	مانا به كوردى	روونكردنهوه / Explanation	Meaning in Arabic	References
Y	Yellow	پهنگى زهرد	*****	اللون الأصفر	ICAO
YR	Your	بۆتۆ - تايبهت به تۆ - هى تۆ	*****	لك أو يخصك	ICAO

Abbreviation	Meaning in English	مانا به کوردی	روونکردنه وه / Explanation	Meaning in Arabic	References
Z	Coordinated Universal Time (in meteorological messages)	کاتی جیهانی ریگخراوی (ریخته) (له راپورتی که شناسایدا به کارئه هیئریت)	تیبینی : سهرنجی UTC به	الوقت العالمی المنسق (یتخدم فی تقاریر الأنواء الجویة)	ICAO
ZFW	Zero Fuel Weight	کیش بی سوتهمه نی (له خالی سفردا)	به مانا فرۆکه که هیچ سوتهمه نی تیدانییه	وزن الوقود صفر	Othrs

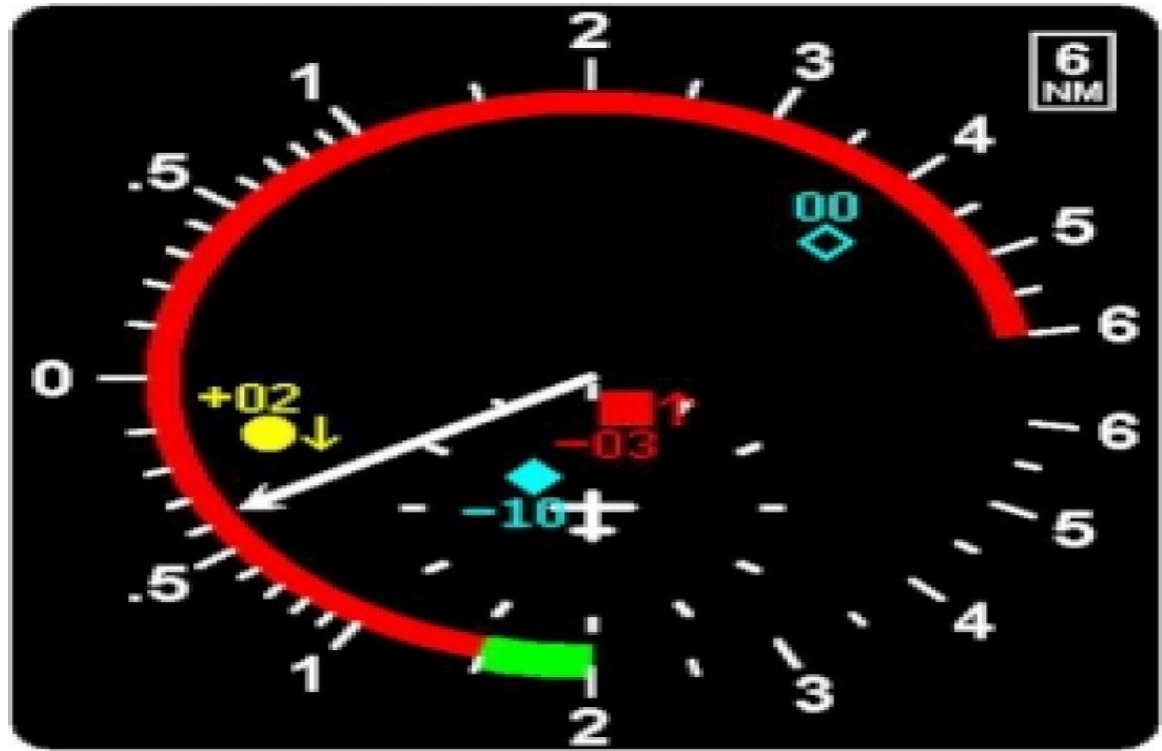

ACAS II



ADF

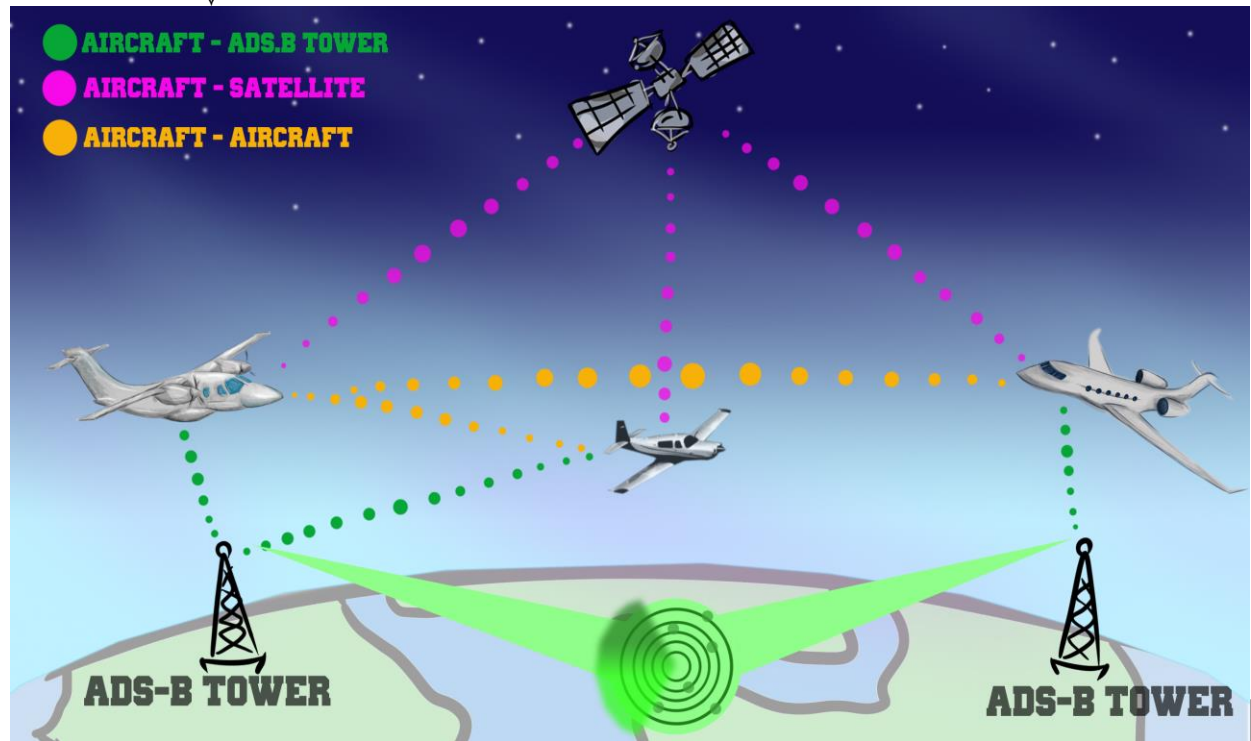

ADS_B

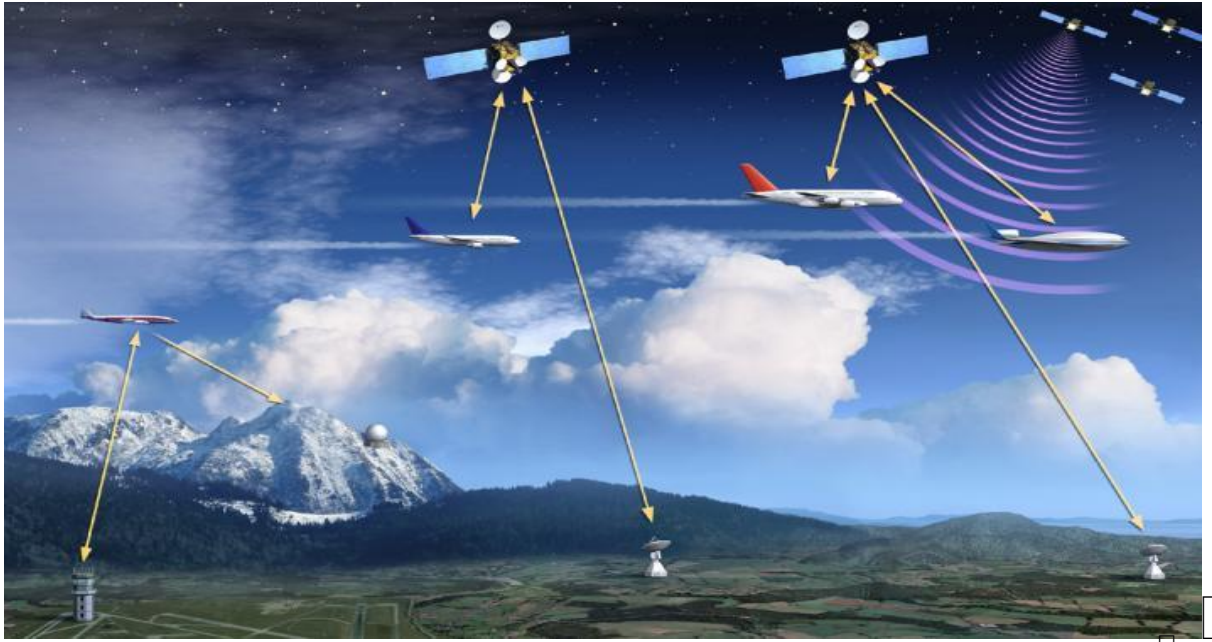

Air-Ground data link



Approach lights

Mount Everest has the HIGHEST ALTITUDE
(altitude is measured in feet above sea level)

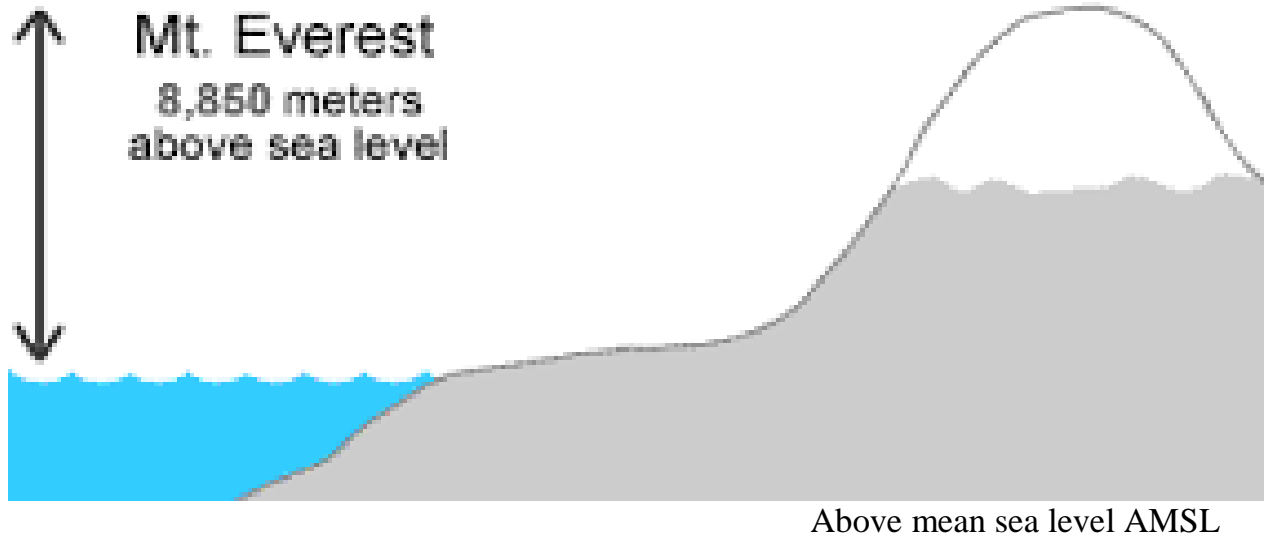

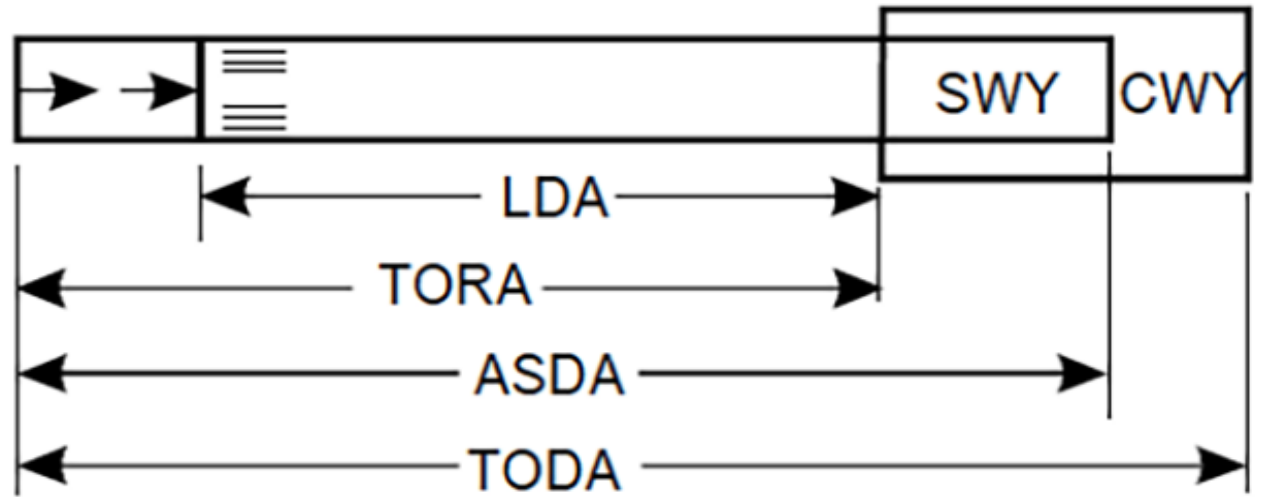

Air speed indicator



Airport Surveillance Radar



Air traffic control unit

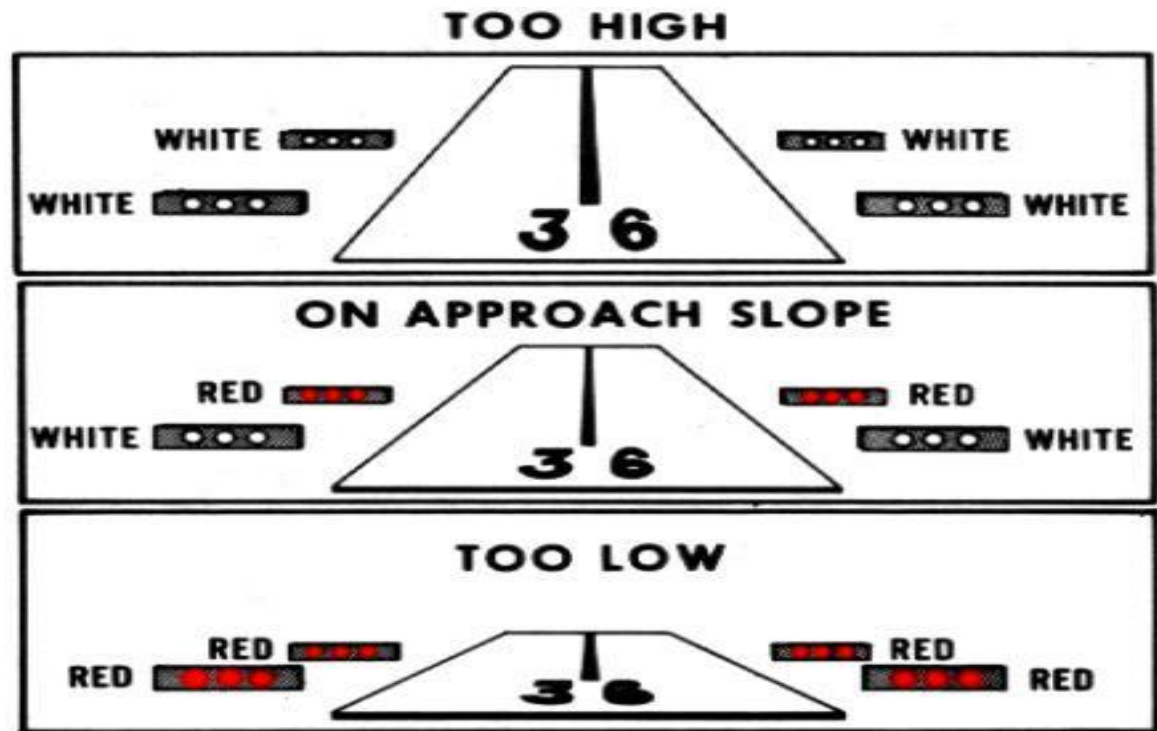
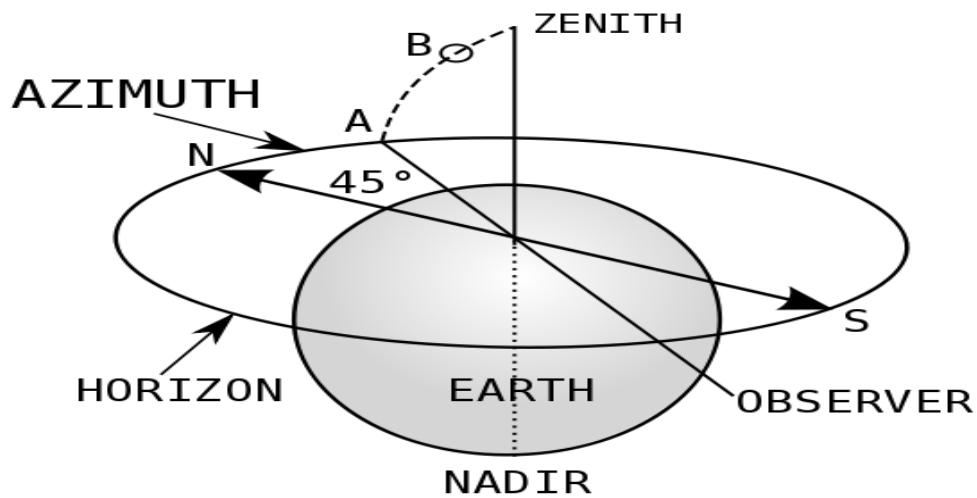

Figure 7-9 Using VASI on Landing Approach



Azimuth



Automatic weather observation system

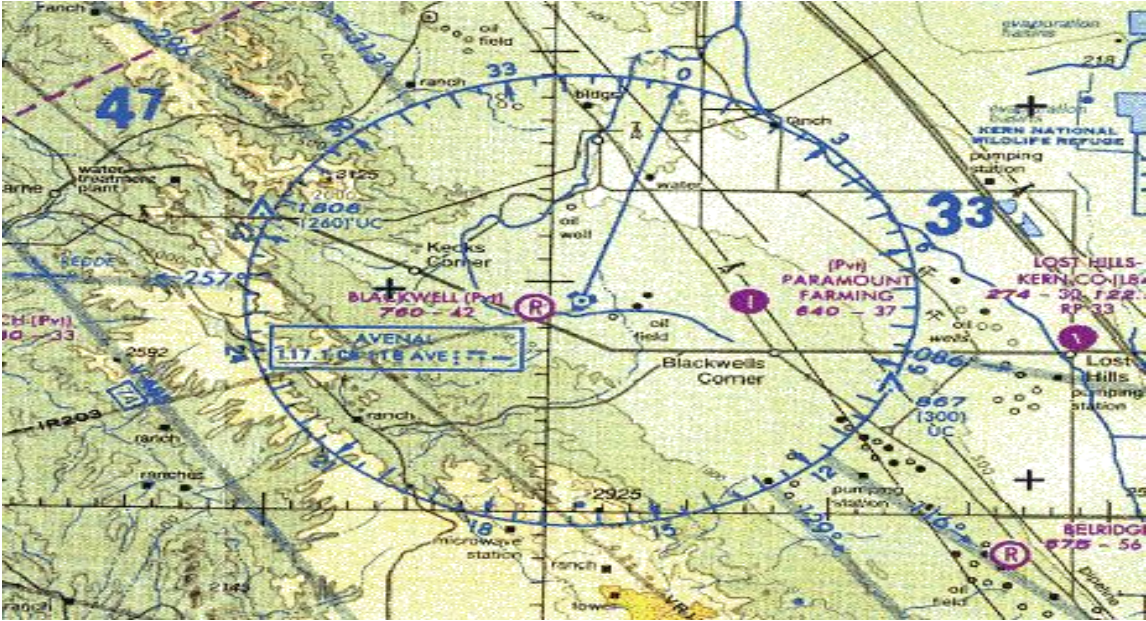

Airways

AIRPORT ROTATING BEACONS

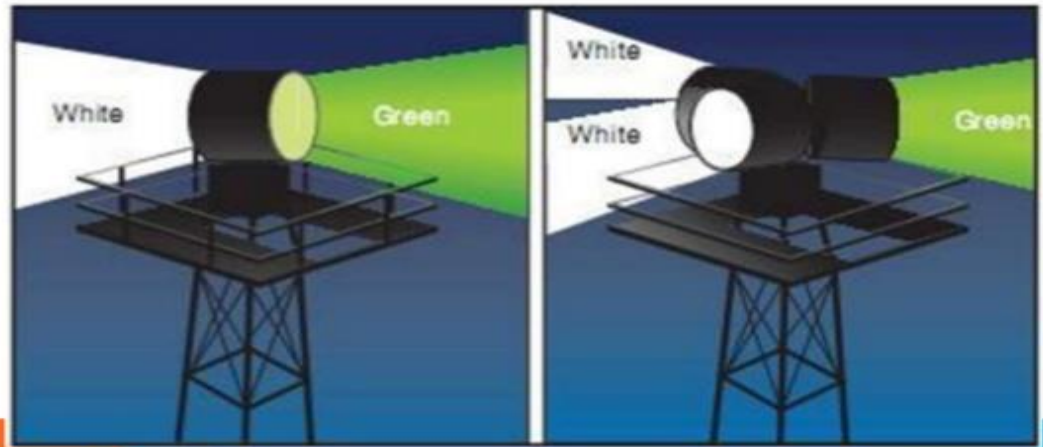

Airport beacon

		w			sa			Sn		
		Maxent								
		meteo	indices	mixed	meteo	indices	mixed	meteo	indices	mixed
logistic	FWI	ns	**	**	ns	ns	ns	***	***	***
	FFMC	ns	**	*	ns	ns	ns	***	***	***
	DMC	**	***	***	ns	**	**	**	**	***
	DC	**	**	**	*	**	**	*	***	**
	KBDIsi	*	***	***	ns	*	*	*	***	***
	Angstroem	**	***	***	*	*	*	**	***	***
	FMI	*	***	**	ns	*	*	***	***	***
	Nesterov	***	***	***	*	**	**	***	***	***

*** = $p < 0.001$

** = $p < 0.01$

* = $p < 0.05$, ns = not significant.

doi:10.1371/journal.pone.0116875.t004

Binary universal form for the representation of meteorological data

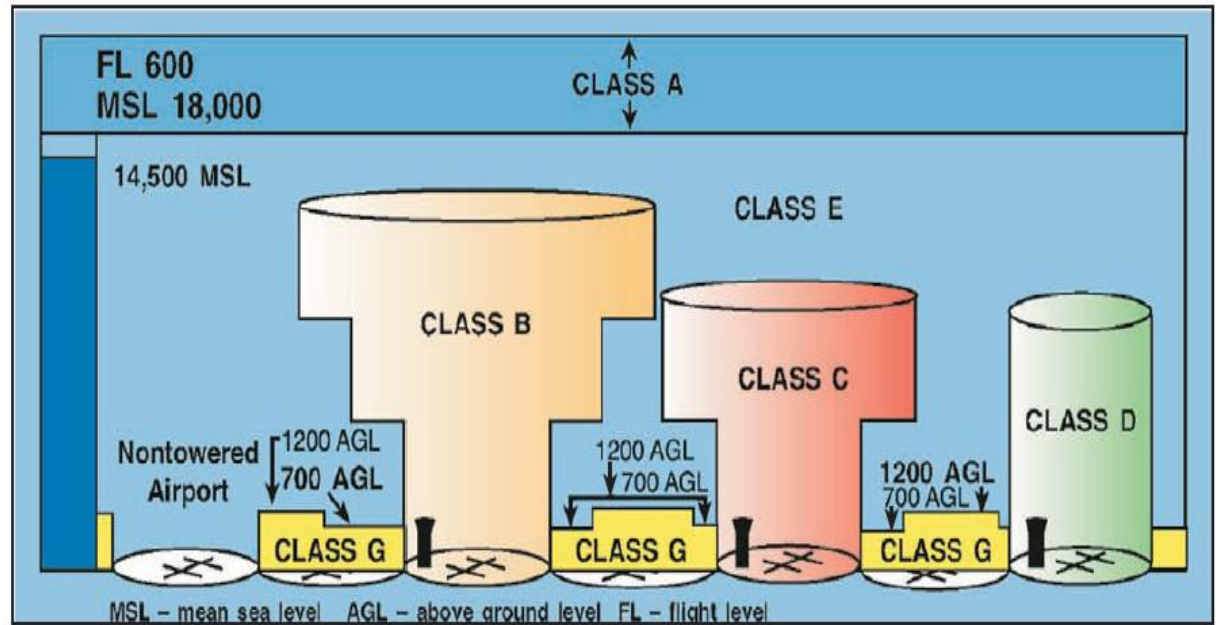

Figure 8-1. Airspace at a glance.

Airspace classifications



Control Tower



Digital Flight Data Recorder

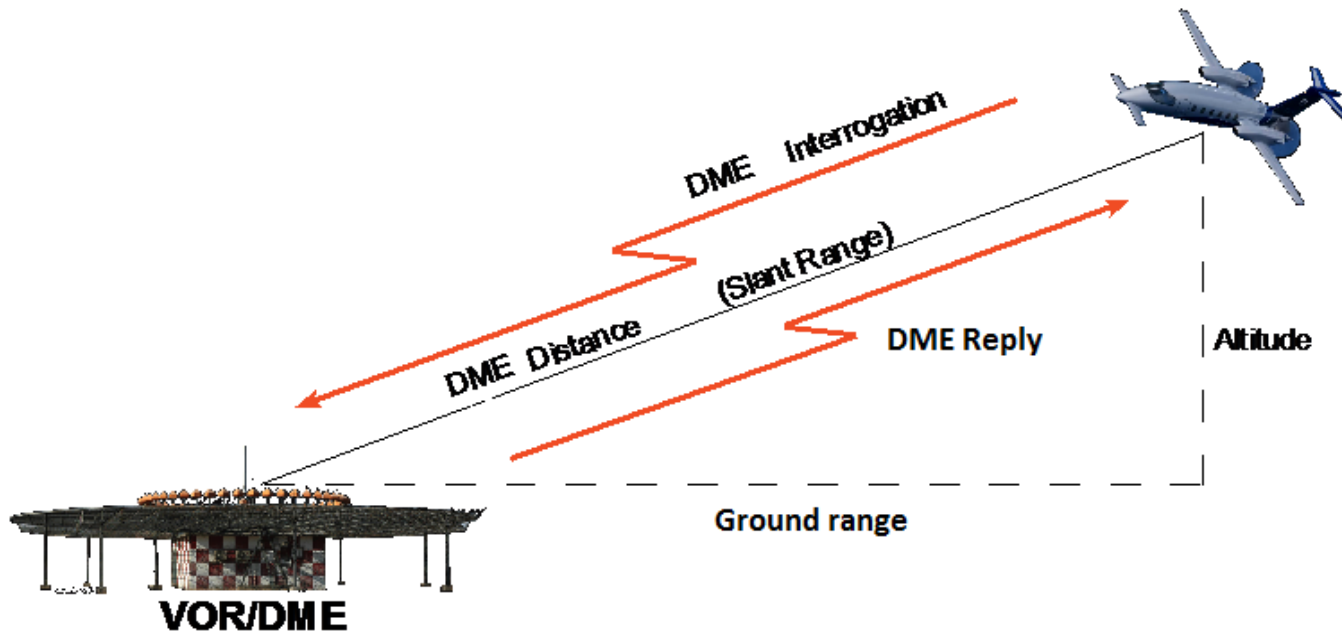

Distance Measuring Equipment



Non-Instrument Runway

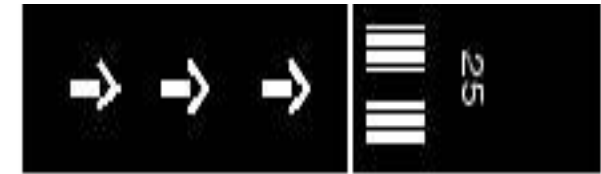

Displaced Threshold - Permanent



Closed Markings

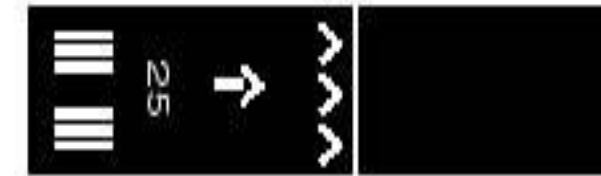

Displaced Threshold - Temporary

Displaced Runway Threshold



Doppler VOR



Drizzle Rain



Emergency Location Beacon — Aircraft



Emergency Landing Strip



Early Warning System

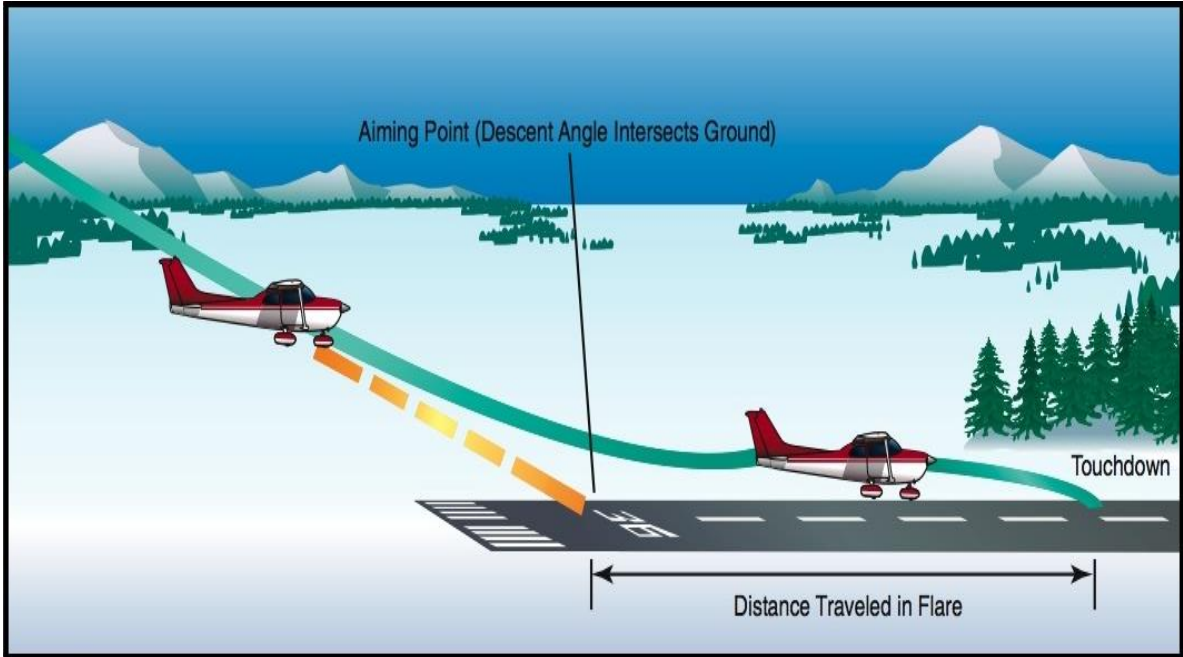

Final Approach Point



Flight Data Processing System

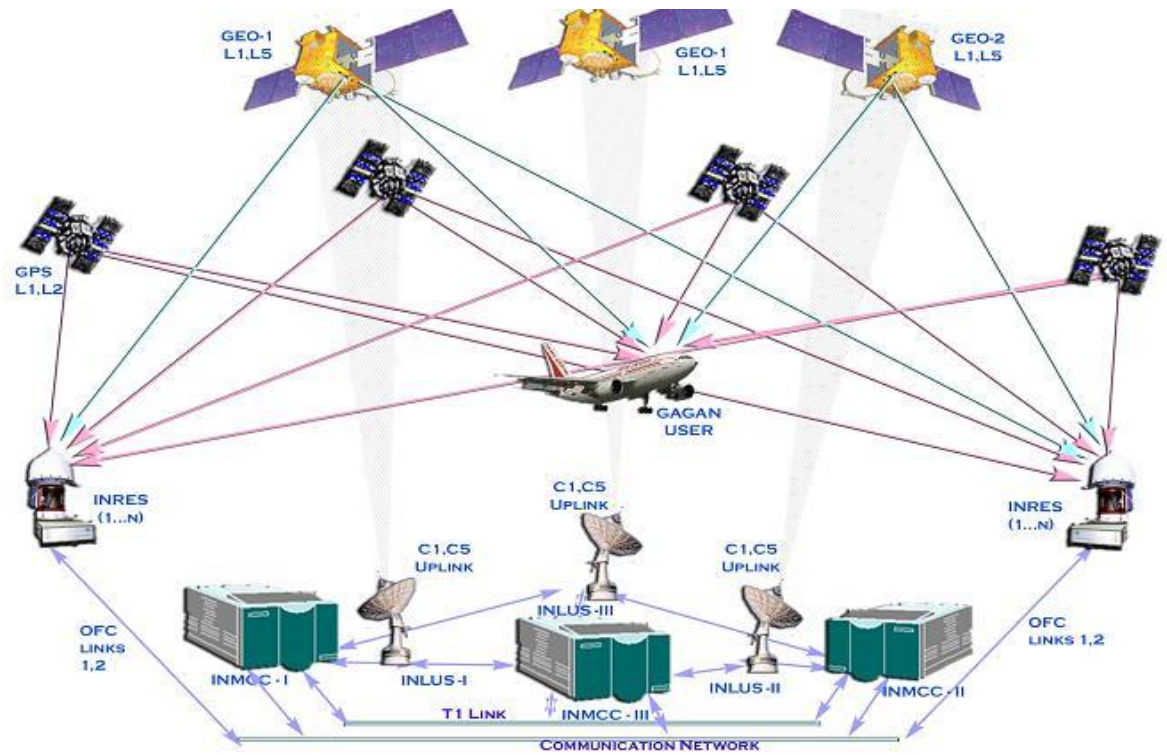

Global Aviation Satellite Communication System



Glider

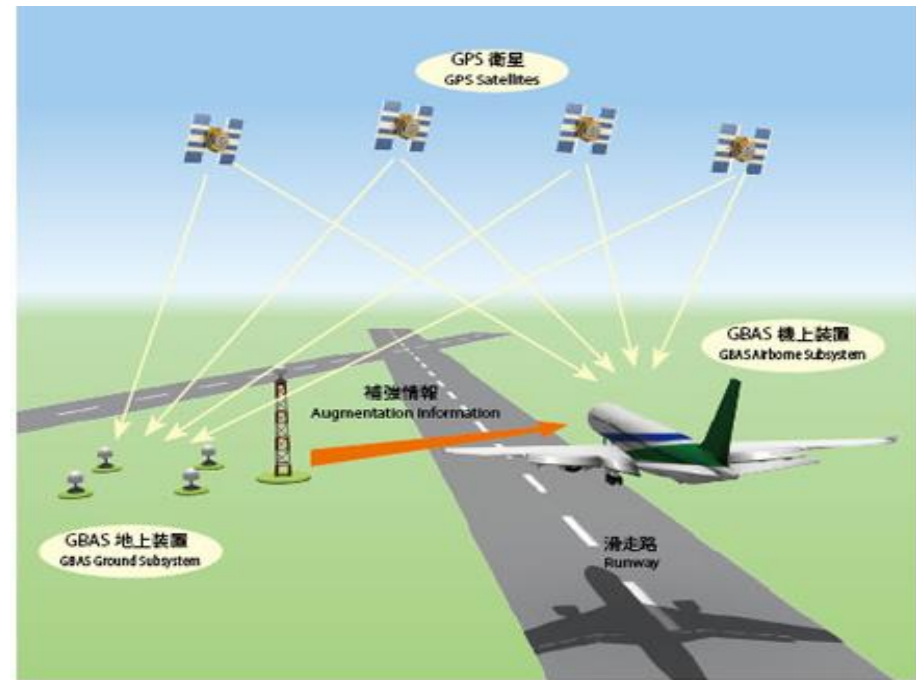

GBASの概要
Concept of GBAS

GBAS Landing System

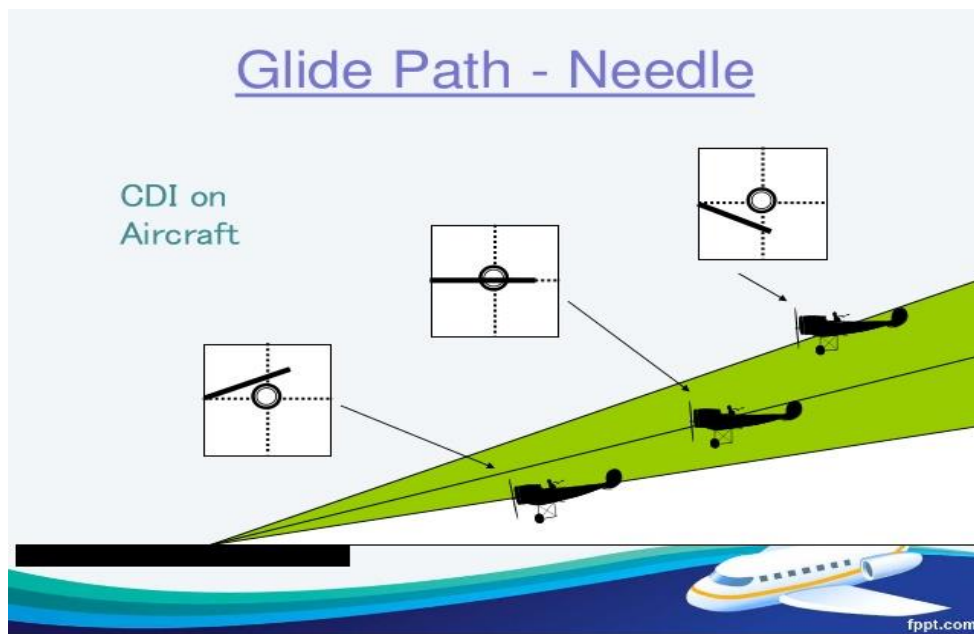

Glide Path



Global Positioning System



Grass Landing Area



Height Above Touchdown



Heliport

KD TO DENTON MUN 16 SEP 11 **JEPPESEN** **DENTON, TEXAS**
ILS or LOC Rwy 18

ASOS 119.32		REGIONAL Approach (R) 118.1		*DENTON MUN Tower CTAF 119.95		*Ground 123.95	
LOC IDTO 109.1	Final Appch Crs 174°	GS LOM 2127' (1495')	ILS DA(H) 842' (200')	Apt Elev 642'		TDZE 642'	
MISSED APCH: Climb to 2500' then RIGHT turn direct DT LOM and hold.							
Alt Set: [NCHES] Trans Level: FL 180				Trans alt: 18000'		MSA DT LOM	

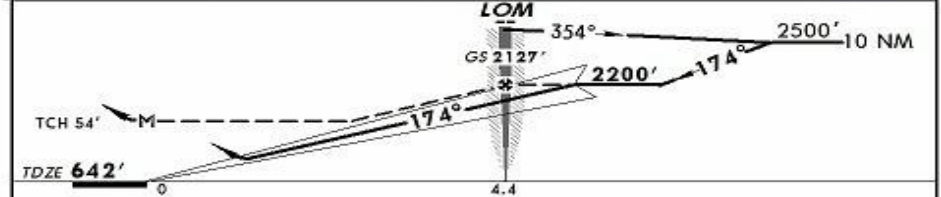

Grnd speed-Kts	70	90	100	120	140	160	PAPI	2500'	RT	D	DT 257	
GS	3.00°	372	478	531	637	743						849
LOM to MAP	4.4	3:46	2:56	2:38	2:12	1:53	1:39					

	STRAIGHT-IN LANDING RWY 18			CIRCLE-TO-LAND			
	ILS DA(H) 842' (200')		LOC (GS out) MDA(H) 1120' (478')			Max Kts	MDA(H)
	FULL	RAIL or ALS out	RAIL out	ALS out			
A			1/2	3/4	1	90	1160' (518') -1
B						120	
C	1/2	3/4	3/4		1 1/4	140	1160' (518') -1 1/2
D			1		1 1/2	165	1260' (618') -2

TERPS AMEND BA 10 MAR 2011 CHANGES: None. © JEPPESEN, 2011. ALL RIGHTS RESERVED.

Instrument Approach Chart sample of

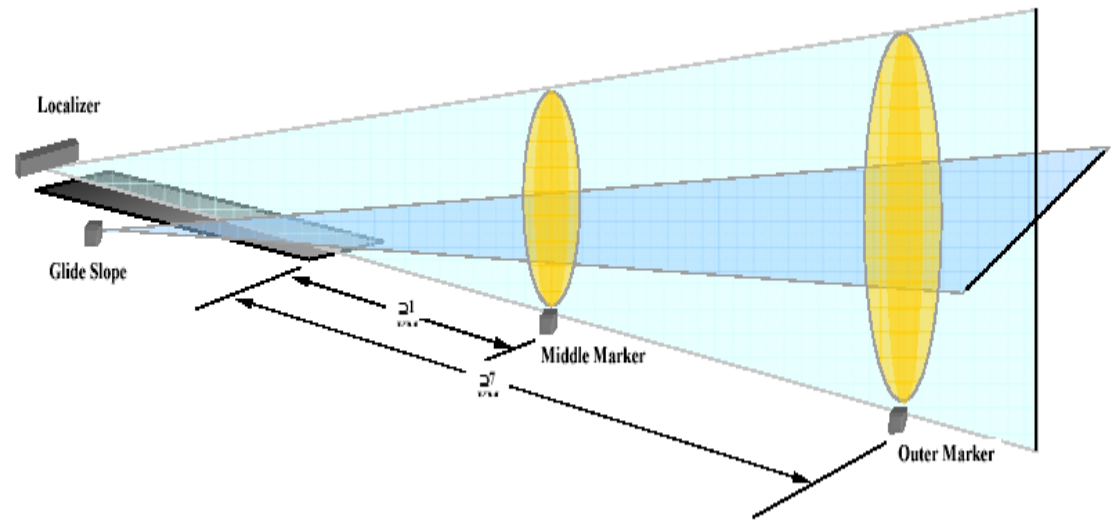

Markers



Jet stream



Civil Aviation Abbreviations

Prepared by
Eng. TAHIR ABDULLA QADIR
Airport Director General

دیزاینر چابی پیکم

E N D

كۆتايى
